



RE650I/RE750I/RE860I/RE980I

Interactief flat panel

Gebruikershandleiding



## Disclaimer

BenQ Corporation geeft geen garanties, expliciet of impliciet, over de inhoud van dit document. BenQ Corporation behoudt zich het recht voor deze publicatie te herzien en de inhoud ervan van tijd tot tijd te wijzigen, zonder verplicht te zijn aan enige persoon mededeling van die herzieningen of wijzigingen te doen.

## Copyright

Copyright 2021 BenQ Corporation. Alle rechten voorbehouden. Niets uit deze uitgave mag in enige vorm of op enige wijze, hetzij elektronisch, mechanisch, magnetisch, optisch, chemisch, handmatig of op andere wijze worden verveelvoudigd, verzonden, getranscribeerd, opgeslagen in een geautomatiseerd gegevensbestand of vertaald in een menselijke of computertaal zonder voorafgaande, geschreven toestemming van BenQ Corporation.

## Productondersteuning

Dit document heeft als doel klanten de meest actuele en nauwkeurige informatie te verstrekken, dus kan de inhoud op gezette tijden zonder voorafgaande kennisgeving worden gewijzigd. Ga naar de website voor de nieuwste versie van dit document en voor andere productinformatie. De beschikbare bestanden variëren per model.

1. Zorg dat de computer verbonden is met internet.
2. Ga naar de lokale website van [www.BenQ.com](http://www.BenQ.com). De opmaak en gegevens van de website kunnen per regio/land verschillen.
  - Gebruikershandleiding en gerelateerde documentatie: [www.BenQ.com](http://www.BenQ.com) > **Bedrijven** > **Support** > **Downloads** > modelnaam > **Gebruikershandleiding**
  - (Alleen EU) Demontage-informatie: Beschikbaar op de downloadpagina van de gebruikershandleiding. Dit document wordt verstrekt op basis van Regulering (EU) 2019/2021 voor het repareren of recyclen van het product. Neem altijd contact op met de klantenservice in uw land voor reparaties binnen de garantieperiode. Als u een product buiten de garantie wilt repareren, wordt u aangeraden om een professionele reparateur te zoeken en reparatieonderdelen van BenQ te verkrijgen om de compatibiliteit te verzekeren. Demonteer het product niet tenzij u bekend bent met de gevolgen. Als u informatie over demontage van het product niet kunt vinden, neemt u contact op met de klantenservice voor hulp.

# Inhoudsopgave

Productondersteuning.....	3
Veiligheidswaarschuwingen en voorzorgsmaatregelen.....	6
Belangrijke veiligheidsinstructies .....	7
Opmerkingen over dit beeldscherm .....	7
Opmerkingen over het lcd-paneel van dit beeldscherm.....	7
Veiligheidsmededeling met betrekking tot de afstandsbediening .....	8
Veiligheidsmededeling met betrekking tot de batterijen .....	8
BenQ ecoFACTS .....	9
Inhoud van het pakket.....	10
Het beeldscherm instellen.....	11
Het beeldscherm monteren .....	11
Onderdelen van het beeldscherm en hun functies....	13
Voor/achterkant.....	13
Ingangen/uitgangen.....	14
Afstandsbediening.....	16
Met de afstandsbediening.....	18
Verbindingen .....	20
De VGA-ingang aansluiten .....	20
De touchmodule aansluiten.....	20
De digitale ingangen aansluiten .....	21
De video-uitgang aansluiten.....	22
Een seriële poort aansluiten.....	23
Netsnoer aansluiten .....	24
Basale handelingen.....	25
Het beeldscherm in- of uitschakelen.....	25
Eerste keer instellen.....	26
OSD-instelling.....	26
Schakelen tussen ingangssignalen.....	30
Software downloaden .....	30
De internetverbinding instellen .....	30

Software updaten.....	33
Geluidsniveau aanpassen.....	33
Belangrijke instructies voor het touchscreen.....	38
<b>Menugebruik .....</b>	<b>39</b>
Menugebruik met één aanraking .....	39
Instellingenmenu .....	39
Systeeminstellingen .....	47
<b>Android-systeeminterface.....</b>	<b>52</b>
Hoofdscherm.....	52
<b>APPS.....</b>	<b>61</b>
<b>BenQ Suggests .....</b>	<b>61</b>
<b>InstaShare .....</b>	<b>62</b>
<b>InstaQPrint.....</b>	<b>63</b>
<b>WPS Office.....</b>	<b>64</b>
<b>E-mail .....</b>	<b>66</b>
<b>Zijwerkbalk .....</b>	<b>67</b>
<b>Blizz.....</b>	<b>68</b>
<b>Productinformatie.....</b>	<b>69</b>
Specificaties .....	69
Afmetingen (RE6501).....	72
Afmetingen (RE7501).....	73
Afmetingen (RE8601).....	74
Afmetingen (RE9801).....	75
Ondersteunde resoluties van ingangssignalen.....	76
<b>Problemen oplossen.....</b>	<b>77</b>

## Veiligheidswaarschuwingen en voorzorgsmaatregelen



De bliksemschicht met de pijl in een gelijkzijdige driehoek is bedoeld om u erop attent te maken dat aan de binnenkant van het product niet-afgeschermd "gevaarlijke spanningen" blootliggen, die afdoende krachtig zijn om een elektrische schok te veroorzaken.



Het uitroepteken in een gelijkzijdige driehoek is bedoeld om u in de handleiding van de apparatuur attent te maken op belangrijke gebruiks- en onderhoudsinstructies.

### DEZE APPARATUUR MOET WORDEN GEAARD

Voor veilig gebruik mag de stekker met de drie polen uitsluitend worden aangesloten op een standaard driepolig stopcontact met aarding. Alle gebruikte verlengsnoeren moeten drie stroomkabels bevatten en correct geaard zijn. Onjuist geaarde verlengsnoeren zijn een belangrijke oorzaak voor ongelukken met dodelijke afloop.

Het feit dat de apparatuur naar behoren functioneert, betekent niet dat het stopcontact geaard is of dat de installatie volledig veilig is. Als u twijfels hebt over de correcte aarding van het stopcontact, neemt u, voor uw eigen veiligheid, contact op met een bekwame electriciën.

- Het stopcontact van de stroomkabel moet goed bereikbaar zijn. Het stopcontact moet in de buurt van de apparatuur zijn en gemakkelijk toegankelijk te zijn. Trek de stekker uit het stopcontact om deze apparatuur volledig los te koppelen van het stroomnet.
- Plaats dit beeldscherm niet op een hobbelig, schuin of instabiel oppervlak (zoals een wagentje), waar het kan vallen en letsel kan veroorzaken of worden beschadigd.
- Plaats dit beeldscherm niet in de buurt van water, zoals bij een zwembad of sauna, of op een plek waar opspattend water of waterdruppels op het beeldscherm kunnen vallen, zoals voor een raam waar regenwater naar binnen kan vallen.
- Plaats dit beeldscherm niet in een kleine ruimte zonder ventilatie en luchtcirculatie, zoals in een gesloten kast. Laat voldoende ruimte rond het beeldscherm vrij zodat de warmte kan ontsnappen. Blokkeer geen openingen en luchtgaten van het beeldscherm. Oververhitting kan resulteren in gevaar of een elektrische schok.
- Dit beeldscherm mag uitsluitend worden geïnstalleerd door een bekwame installateur. Als dit beeldscherm niet correct wordt geïnstalleerd, kan dit resulteren in letsel en beschadiging van het beeldscherm. Controleer de installatie regelmatig en maak het beeldscherm regelmatig schoon om ervoor te zorgen dat het in goede staat blijft.
- Gebruik uitsluitend montage-accessoires die zijn goedgekeurd of worden aanbevolen door de fabrikant van dit beeldscherm. Als onjuiste of ongeschikte accessoires worden gebruikt, kan het beeldscherm vallen en ernstig letsel veroorzaken. Zorg dat het oppervlak en de montagepunten stevig genoeg zijn om het gewicht van het beeldscherm te kunnen dragen.
- Verwijder de behuizing niet om het risico op een elektrische schok te beperken. De onderdelen aan de binnenzijde kunt u niet zelf repareren. Laat reparaties over aan bekwame reparateurs.
- Het beeldscherm moet worden bevestigd of een standaard moet worden gemonteerd om persoonlijk letsel te voorkomen.

## Belangrijke veiligheidsinstructies

1. Lees deze instructies.
2. Bewaar deze instructies.
3. Let op alle waarschuwingen.
4. Volg alle instructies.
5. Gebruik deze apparatuur niet in de buurt van water.
6. Gebruik uitsluitend een droge doek om te reinigen.
7. Blokkeer geen ventilatieopeningen. Voer de installatie uit volgens de instructies van de fabrikant.
8. Installeer niet naast warmtebronnen als radiatoren, verwarmingselementen, ovens of andere apparatuur (zoals versterkers) die warmte produceren.
9. Negeer nooit de veiligheidsmaatregel met betrekking tot het gebruik van een geaarde stekker. Een gepolariseerde stekker heeft twee pinnen, waarvan de een breder is dan de ander. Een stekker met aarding heeft twee pinnen en een derde aardepin. De bredere pin of derde pin dienen de veiligheid. Als de geleverde stekker niet in uw stopcontact past, vraagt u een elektriciën om het verouderde stopcontact te vervangen.
10. Zorg dat niemand op stroomkabels kan stappen, met name bij stopcontacten, verdeelstekkers en waar de kabels op de apparatuur zijn aangesloten.
11. Gebruik uitsluitend randapparatuur/accessoires die door de fabrikant zijn goedgekeurd.
12. Gebruik uitsluitend een wagentje, standaard, statief, beugel of tafel die is goedgekeurd door de fabrikant, of die bij de apparatuur is verkocht. Als een wagentje wordt gebruikt, pas dan op als het wagentje en apparatuur wordt verplaatst om letsel door omvallen te voorkomen.
13. Trek de stekker van de apparatuur uit het stopcontact tijdens onweer of als het gedurende langere tijd niet wordt gebruikt.
14. Laat alle reparaties over aan bekwame reparateurs. De apparatuur moet worden gerepareerd als deze op de een of andere wijze is beschadigd, bijvoorbeeld als de stroomkabel of stekker is beschadigd, als vloeistof in de apparatuur is gemorst, of objecten in de apparatuur zijn gevallen, als de apparatuur is blootgesteld aan regen of vocht, of als de apparatuur niet meer normaal functioneert of is gevallen.



## Opmerkingen over dit beeldscherm

- Til het beeldscherm niet in uw eentje op om lichamelijk letsel te voorkomen.
- Zorg dat tenminste vier personen u kunnen helpen om het op te tillen of gebruik een plat wagentje om het beeldscherm naar de uiteindelijke standplek te vervoeren.
- Houd het beeldscherm zo veel mogelijk horizontaal.
- Maak afdoende ruimte om de vloer vrij voordat u het apparaat uitpakt.
- Het beeldscherm is niet bedoeld voor individueel gebruik.

## Opmerkingen over het lcd-paneel van dit beeldscherm

- Het Liquid Crystal Display (LCD)-paneel van dit beeldscherm bevat een zeer dunne beschermende glaslaag die kan worden bekrast of gemarkeerd en kan barsten als het wordt geraakt of druk erop wordt uitgeoefend. De vloeibare kristallen zijn kwetsbaar voor buitensporige kracht of extreme temperaturen. Ga er voorzichtig mee om.

- De responstijd en helderheid van het lcd-paneel kunnen variëren, afhankelijk van de omgevingstemperatuur.
- Zorg dat het beeldscherm niet in direct zonlicht wordt geplaatst en dat geen sterk licht op het lcd-paneel kan schijnen. De hitte kan het paneel en de behuizing van het beeldscherm beschadigen, en het licht maakt het kijken naar het scherm lastiger dan nodig.
- Het lcd-paneel bevat afzonderlijke pixels om beeld weer te geven en is gefabriceerd op grond van de ontwerpspecificaties. Ook al functioneert 99,9% van de pixels naar behoren, toch kan 0,01% van de pixels continu blijven branden (rood, blauw of groen) of volledig uit blijven. Dit is een technische beperking van de lcd-technologie en is geen defect.
- Lcd-schermen zijn, net als plasmaschermen (pdp) en conventionele CRT-schermen (Cathode Ray Tube), gevoelig voor "inbranden" of "beeldretentie". Op het scherm uit zich dit als zichtbare lijnen en schaduwen. Om deze beschadiging van het scherm tegen te gaan, mag u stilstaande beelden (zoals On-Screen Display-menu's, logo's van tv-zenders, vaste/inactieve tekst of pictogrammen) niet langer dan 30 minuten in beeld houden. Wijzig regelmatig de beeldverhouding. Vul indien mogelijk het volledige scherm met het beeld om geen zwarte balken te zien. Laat geen beelden met een beeldverhouding van 16:9 gedurende langere tijd op het scherm staan, omdat de twee zwarte verticale balken anders zichtbare inbrandmarkeringen kunnen achterlaten op het scherm.  
Opmerking: Onder bepaalde omstandigheden kan condensvorming optreden aan de binnenzijde van het glas. Dit is een normaal fenomeen en heeft geen invloed op het functioneren van het beeldscherm. Deze condensvorming verdwijnt meestal na 2 uur normaal gebruik.
- De RE-reeks heeft geen beeldretentiefunctie. Zie de installatiegids voor meer informatie. Als een stilstaand beeld moet worden weergegeven, wordt aanbevolen dat u **Pixelverschuiving** activeert.
- RE-reeks biedt geen ondersteuning voor de portretstand. De portretstand kan het beeldscherm beschadigen. De garantie van BenQ dekt geen onjuist gebruik.

## Veiligheidsmededeling met betrekking tot de afstandsbediening

- Plaats de afstandsbediening niet op een warmtebron, op een vochtige plek of in de buurt van vuur.
- Laat de afstandsbediening niet vallen.
- Stel de afstandsbediening niet bloot aan water of vocht. Gebeurt dit toch, kan dit resulteren in een defect.
- Zorg dat geen enkel voorwerp tussen de afstandsbediening en de sensor op het apparaat komt.
- Als de afstandsbediening gedurende langere tijd niet wordt gebruikt, verwijdert u de batterijen.

## Veiligheidsmededeling met betrekking tot de batterijen

Als batterijen van een onjuist type worden gebruikt, kan dit resulteren in chemische lekkage of explosie. Let op het volgende:

- Zorg altijd dat de positieve en negatieve contactpunten van de batterijen in de juiste richting in het batterijvak zijn geplaatst.



- Verschillende soorten batterijen hebben verschillende karakteristieken. Gebruik nooit batterijen van verschillende types naast elkaar.
- Gebruik nooit oude en nieuwe batterijen naast elkaar. Als oude en nieuwe batterijen naast elkaar worden gebruikt, verkort dit de levensduur van de batterijen of kunnen de oude batterijen gaan lekken.
- Als u merkt dat de batterijen leeg zijn, dient u ze onmiddellijk te vervangen.
- Chemicaliën die uit batterijen weglekken kunnen huidirritatie veroorzaken. Mocht chemische vloeistof uit de batterijen weglekken, veegt u dit onmiddellijk op met een droge doek.
- Vanwege variërende opslagomstandigheden, kan de levensduur van batterijen van uw product korter zijn. Vervang ze binnen 3 maanden of zo snel mogelijk na het eerste gebruik.
- Wellicht is wetgeving van kracht m.b.t. het wegwerpen of recyclen van batterijen. Raadpleeg uw gemeente of afvalinzamelaar.

## BenQ ecoFACTS

BenQ has been dedicated to the design and development of greener product as part of its aspiration to realize the ideal of the "Bringing Enjoyment 'N Quality to Life" corporate vision with the ultimate goal to achieve a low-carbon society. Besides meeting international regulatory requirement and standards pertaining to environmental management, BenQ has spared no efforts in pushing our initiatives further to incorporate life cycle design in the aspects of material selection, manufacturing, packaging, transportation, using and disposal of the products. BenQ ecoFACTS label lists key eco-friendly design highlights of each product, hoping to ensure that consumers make informed green choices at purchase. Check out BenQ's CSR Website at <http://csr.BenQ.com/> for more details on BenQ's environmental commitments and achievements.



## Inhoud van het pakket

Open de verpakking en controleer de inhoud. Mocht iets ontbreken of beschadigd zijn, neem dan onmiddellijk contact op met de verkoper.



Lcd-scherm

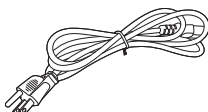

Netsnoer (verschilt per regio)

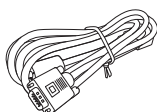

VGA-kabel x 1



Beknopte handleiding

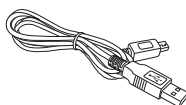

Usb-kabel x 1

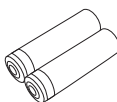

AAA-batterij x 2



Afstandsbediening

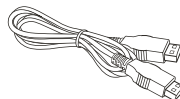

HDMI-kabel x 1

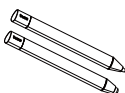

Touchpen x 2



Wandmontage x 1



- Het type van het geleverde netsnoer kan afwijken van het snoer in de afbeelding, afhankelijk van de plek van aankoop.
- Voordat u de verpakking wegwerpt, controleert u of geen accessoires in de verpakking zijn achtergebleven.
- Werp verpakkingsmateriaal niet zorgeloos weg. Het karton kan worden hergebruikt. Eventueel kunt u de verpakking, indien mogelijk, bewaren om het beeldscherm later te vervoeren.
- Laat geen plastic zakken binnen het bereik van kleine kinderen of baby's.

# Het beeldscherm instellen

## Het beeldscherm monteren

U kunt het beeldscherm op een verticaal oppervlak monteren met een passende wandmontagebeugel. Let tijdens de installatie goed op de volgende opmerkingen:

- De installatie van dit beeldscherm moet door ten minste twee volwassenen worden uitgevoerd. Als de installatie door slechts één persoon wordt uitgevoerd, kan dit resulteren in gevaar en letsel.
- Laat de installatie over aan een gekwalificeerde monteur. Onjuiste installatie kan erin resulteren dat het beeldscherm valt of niet functioneert.
- Stabiteitsgevaar: Het paneel kan vallen met mogelijk of ernstig persoonlijk letsel of de dood als gevolg. Om letsel te vermijden moet dit paneel stevig worden bevestigd aan een wand in overeenstemming met de installatie-instructies.

## Het beeldscherm op een wand monteren

1. Plaats een schone, droge en pluisvrije doek op een plat, horizontaal en leeg oppervlak. Zorg dat het doek groter is dan het beeldscherm.
2. Leg het beeldscherm voorzichtig op het doek met het lcd-paneel omlaag.
3. Verwijder de tafelstandaard van het beeldscherm indien aanwezig.
4. Zoek de schroefgaten voor wandmontage aan de achterzijde van het beeldscherm. Zie de afbeelding.

RE650I \*Schroeftype: M8\*20L

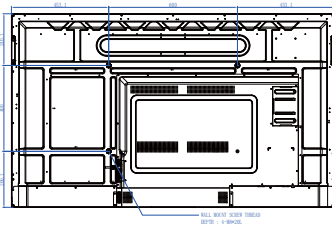

RE750I

\*Schroeftype: M8\*20L

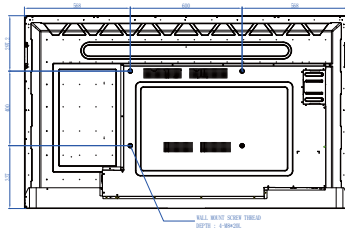

RE860I \*Schroeftype: M8\*20L

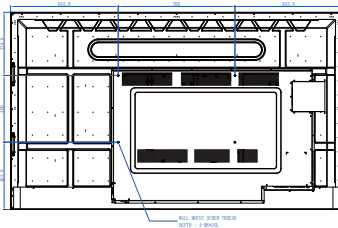

RE980I

\*Schroeftype: M8\*20L

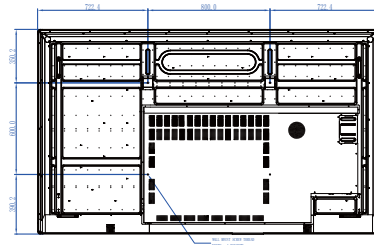

5. Installeer de wandmontagebeugel op het beeldscherm en bevestig het beeldscherm aan de wand volgens de instructies van de montagebeugel. De lengte van de schroef moet ten minste 25 mm dikker zijn dan de dikte van de wandmontagebeugel. Zorg dat alle schroeven stevig zijn vastgedraaid. (Aanbevolen koppel: 470 - 635N•cm). De montagebeugel moet stevig genoeg zijn om het gewicht van het beeldscherm te kunnen dragen.

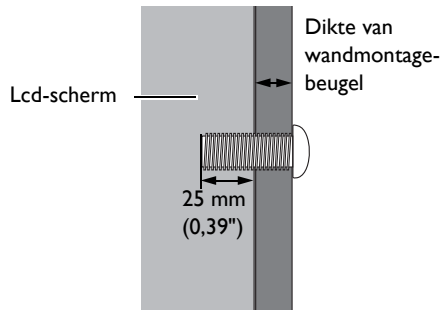

- Houd ten minste 10 mm ruimte vrij tussen achterzijde van het beeldscherm en de wand, zodat genoeg ventilatie kan optreden.
- Vraag een professionele monteur voor instructies over de montage. De fabrikant aanvaardt geen enkele aansprakelijkheid voor montagewerk dat niet is uitgevoerd door een professionele monteur.

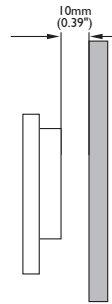

# Onderdelen van het beeldscherm en hun functies

## Voor/achterkant

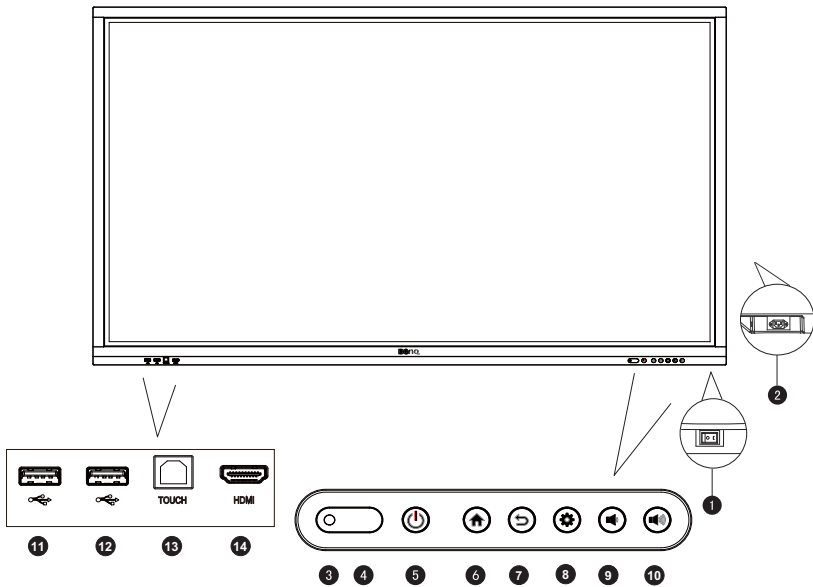

Nr.	Naam	Beschrijving
1	<b>Aan/uit-schakelaar</b>	<p>Isoleert de voeding van het systeem.</p> <ul style="list-style-type: none"> <li>Als de schakelaar op AAN (I) staat, activeert het systeem automatisch de stand-by-modus.</li> <li>Als de schakelaar op UIT (O) staat, wordt de stroomtoevoer volledig uitgeschakeld.</li> </ul>
2	<b>Energie-in</b>	Aansluiting voor het meegeleverde netsnoer.
3	<b>☰ Menu</b>	Indrukken om het zijbalkmenu te openen of sluiten.
4	<b>Omgevingslichtsensor</b>	Detecteert het omgevingslicht zodat de helderheid van het scherm daarop kan worden aangepast.
5	<b>Sensor voor afstandsbediening</b>	Ontvangt het signaal van de afstandsbediening.
6	<b>⏻ Aan/uit</b>	Indrukken om het beeldscherm in of uit te schakelen.
7	<b>USB 2.0</b>	Leverd directe toegang tot multimediate bestanden op usb-stations. OPS voor USB 3.0.
8	<b>USB 2.0</b>	Leverd directe toegang tot multimediate bestanden op usb-stations. OPS voor USB 3.0.

**9 TOUCH**

Aanraaksignaal-ingang voor een externe computer. Als een externe computer wordt aangesloten, moet, behalve de VGA- en audiosignalen van de externe computer, de USB-poort van de externe computer op de betreffende groep worden aangesloten. Als het stuurprogramma is geïnstalleerd, kan de externe computer met aanraakgebaren worden bestuurd via de apparatuur (de aanraakfunctie verloopt standaard via de VGA- en HDMI-kanalen).

**10 HDMI**

Ontvangt HDMI-signalen van een extern apparaat.

## Ingangen/uitgangen

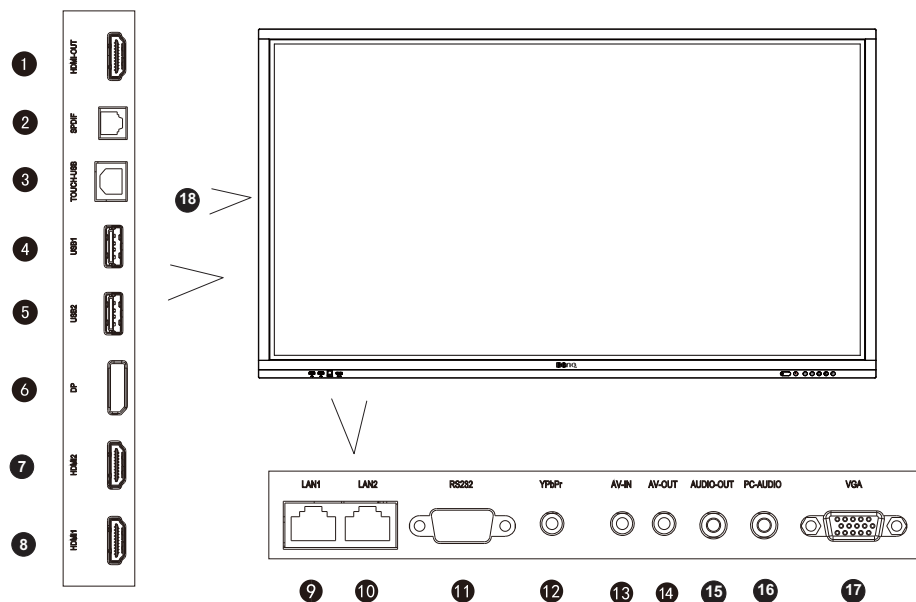

Nr.	Naam	Beschrijving
<b>1</b>	<b>HDMI-OUT</b>	Aansluiting voor weergaveapparaten met een HDMI-ingang ( <b>HDMI 1, HDMI2, HDMI 3, of OPS</b> -ingang).
<b>2</b>	<b>SPDIF</b>	Aansluiting voor de SPDIF-kabel tussen een extern apparaat en de audio-in van het beeldscherm.
<b>3</b>	<b>TOUCH-USB</b>	Aanraaksignaal-ingang voor een externe computer. Als een externe computer wordt aangesloten, moet, behalve de VGA- en audiosignalen van de externe computer, de USB-poort van de externe computer op de betreffende groep worden aangesloten. Als het stuurprogramma is geïnstalleerd, kan de externe computer met aanraakgebaren worden bestuurd via de apparatuur (de aanraakfunctie verloopt standaard via de VGA- en HDMI-kanalen).

4	<b>USB1 2.0</b>	Levert directe toegang tot multimediate bestanden op usb-stations.
5	<b>USB2 2.0</b>	Levert directe toegang tot multimediate bestanden op usb-stations.
6	<b>DP</b>	Verbinding voor een videobron met een weergaveapparaat.
7	<b>HDMI2</b>	Ontvangt HDMI-signalen van een extern apparaat.
8	<b>HDMI1</b>	Ontvangt HDMI-signalen van een extern apparaat.
9	<b>LAN1</b>	10/100 Mbps, aansluiting voor RJ45-stekkers.
10	<b>LAN2</b>	10/100 Mbps, aansluiting voor RJ45-stekkers.
11	<b>RS232</b>	Seriële interface, voor het uitwisselen van gegevens tussen apparaten.
12	<b>YPbPr</b>	Ontvangt component videosignalen (YPbPr) van een extern apparaat (zoals een dvd-speler, HDTV-toestel of laserdiskspeler).
13	<b>AV-IN</b>	Ontvangt composiet videosignalen van een extern apparaat (zoals een videorecorder of dvd-speler).
14	<b>AV-OUT</b>	Uitgang voor composiet-videosignalen van een weergaveapparaat.
15	<b>AUDIO-OUT</b>	Aansluiting voor een extern audioapparaat (zoals een luidspreker, stereosysteem of koptelefoon) om het geluid van de videobron uit te voeren.
16	<b>PC-AUDIO</b>	Ontvangt audiosignalen van een extern apparaat.
17	<b>VGA</b>	Ontvangt analoge RGB-signalen van een extern apparaat (zoals een computer).
18	<b>OPS</b>	Open plugbare specificatie (Intel OPS-standaard)



- USB 2.0 = 5 V  $\equiv$  500 mA / USB 3.0 = 5 V  $\equiv$  1,0 A
- OPS= 18 V  $\equiv$  5 A
- $\equiv$  : Gelijkstroom
- $\sim$  : Wisselstroom
- De maximumlengte voor kabels die op de usb-sleuven worden aangesloten, is 5 m (USB 2.0) en 3 m (USB 3.0).
- Dit product is ontworpen voor een IT-voedingssysteem met fase naar fase spanning van 230 V.

## Afstandsbediening

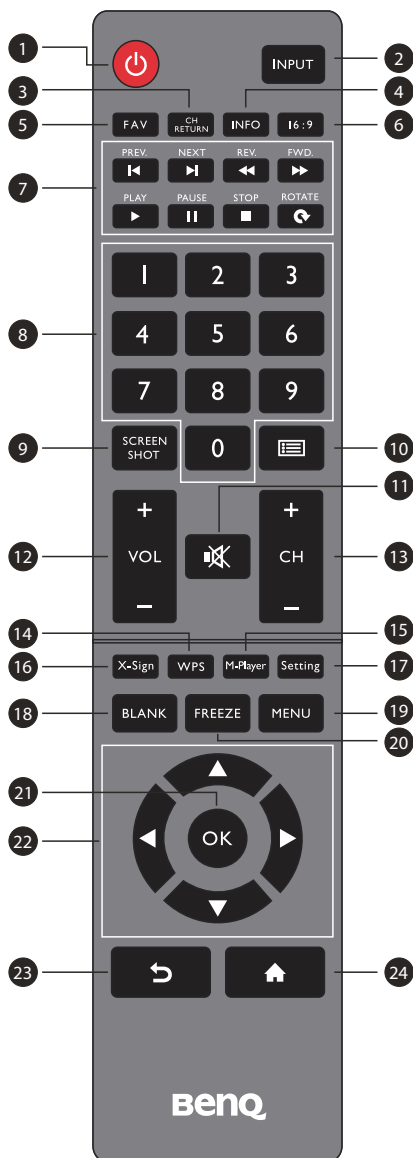

### 1 AAN/UIT

Schakel het beeldscherm in of uit.

### 2 INPUT

Selecteer de ingang.

### 3 CH RETURN

Kanaal terug

Opmerking: Functioneert alleen in bepaalde regio's.

### 4 INFO

Toon informatie over de huidige ingang.

### 5 FAV

Favoriete programma

Opmerking: Functioneert alleen in bepaalde regio's.

### 6 Vergadermodus

Verander het beeld naar een andere modus in de non-Android systeemmodus: Volledig, 4:3, Film, Ondertitel, Pc-modus.

### 7 MULTIMEDIA-toetsen

De knoppen worden gebruikt om de mediafuncties te besturen in de Multi-Media APP.

### 8 Numerieke toetsen (0-9)

Indrukken om getallen in te voeren.

### 9 SCREEN SHOT

Let het weergegeven scherm vast en bewaar het op het usb-station.

### 10 KANAALLIJST ( )

Verwijder een teken / toon de programmalijs. Opmerking: Functioneert alleen in bepaalde regio's.

### 11 DEMPEN

Schakel het geluid in/uit.

### 12 VOL- / VOL+

Zet het volume hoger/lager.

### 13 CH+ / CH-

Verander programmakanalen.

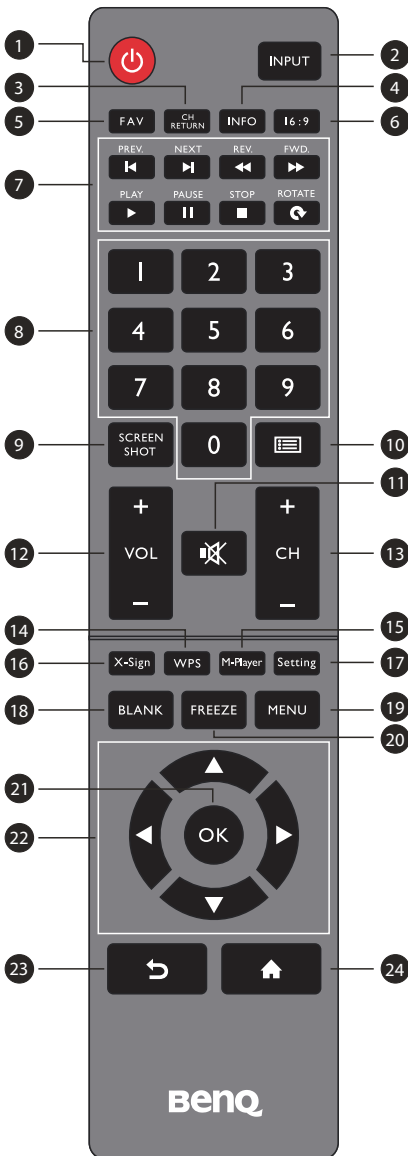

**14 WPS**

Open de app WPS Office in Android.

**15 M-Player**

Open de app Media Player in Android.

**16 X-Sign**

Open de app X-Sign in Android.

**17 Setting**

Open instellingenfunctie in Android.

**18 BLANK**

Maak het scherm zwart en zet het geluid uit als het osd-menu is uitgeschakeld. Nogmaals drukken om te hervatten.

**19 MENU**

Activeer het osd-menu.

**20 FREEZE**

Zet het beeld stil.

**21 OK**

Bevestig de geselecteerde opties of bewaar wijzigingen.

**22 CURSORTOETSEN (◀ / ▶ / ▲ / ▼)**

Blader door de instellingen en opties in het osd-menu.

**23 TERUG (↶)**

Druk op deze toets om terug te keren naar de vorige pagina.

**24 BEGIN (🏠)**

Open de hoofdpagina van het Android-systeem.

## Met de afstandsbediening

### Batterijen van de afstandsbediening plaatsen

---

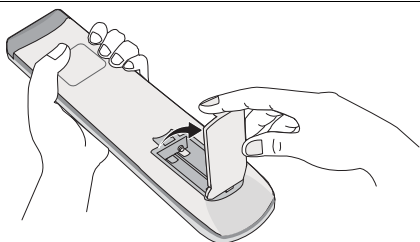

1. Open de klep van de batterij van de afstandsbediening.

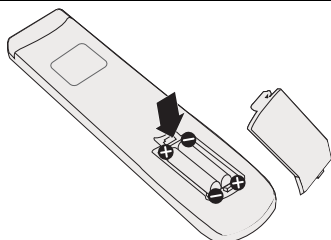

2. Plaats de bijgesloten batterijen. Let op dat de positieve en negatieve polen van de batterijen overeenkomen met de markeringen (+) en (-) in de batterijnis.



De batterijen zijn als extraatje bijgesloten, zodat u het beeldscherm direct kunt gebruiken. Vervang de batterijen zo snel mogelijk.

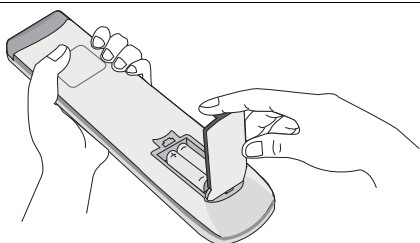

3. Plaats de klep van de batterij terug.
-

## Tips voor het gebruik van de afstandsbediening

- Schakel het beeldscherm aan/uit door de bovenkant van de afstandsbediening direct op het sensorvenster voor de afstandsbediening van het beeldscherm te richten terwijl u op de knoppen drukt.
- Zorg dat de afstandsbediening niet nat wordt en bewaar deze niet in een vochtige omgeving (zoals een badkamer).
- Als het venster van afstandsbedieningsensor op het beeldscherm met rechtstreeks zonlicht of een andere sterke lichtbron wordt beschienen, werkt de afstandsbediening mogelijk niet goed. In dat geval richt u de lichtbron anders, past u de hoek van het beeldscherm aan of gebruikt u de afstandsbediening dichterbij het sensorvenster van het beeldscherm.

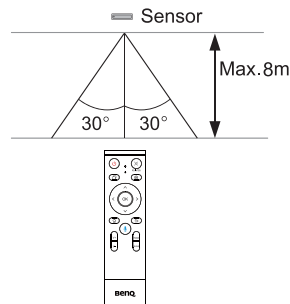
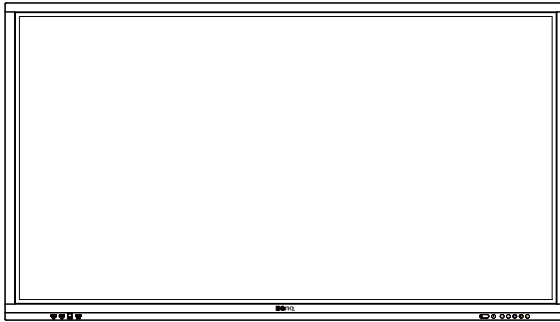

## Verbindingen

### De VGA-ingang aansluiten

1. Verbind de **VGA**-aansluiting van het beeldscherm met de VGA-uitgang van een computer via een D-sub-kabel (15-pin).
2. Verbind de audio-uitgang van de computer met de **PC-AUDIO**-aansluiting op het beeldscherm met een passende audiokabel.

### De touchmodule aansluiten

Verbind de **TOUCH-USB**-aansluiting (type B) op het beeldscherm via de bijgesloten usb-kabel met de usb-poort van een computer. De touchmodule van het beeldscherm ondersteunt Plug-and-Play. U hoeft geen extra stuurprogramma's op de computer te installeren.

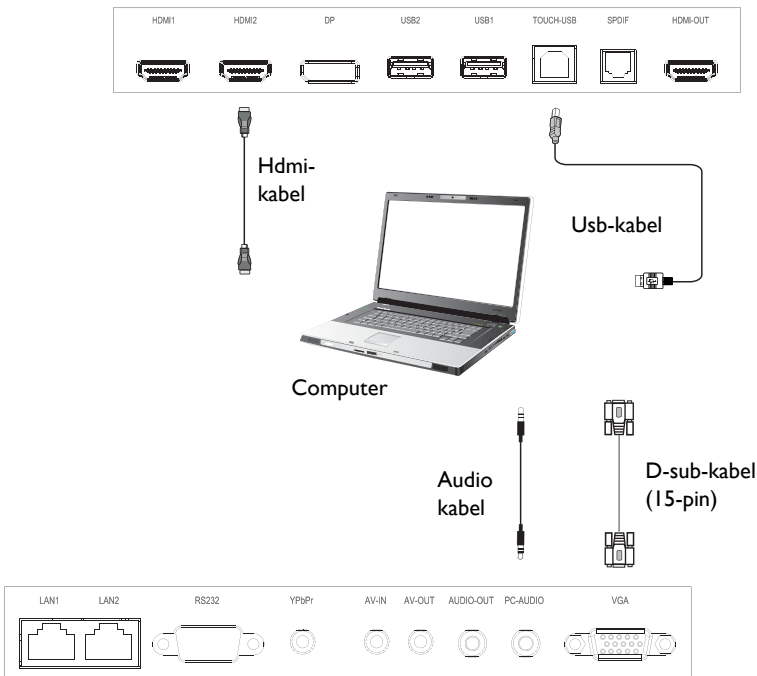

- Pas op dat u de rand van het touchscreen (waar de sensors zitten) niet blokkeert als u de touchmodule start.
- Het wordt aangeraden dat u het beeldscherm direct op een pc of laptop aansluit. Gebruik geen hoef op het touchscreen, omdat hierdoor de touchfunctionaliteit belemmerd wordt.
- Mocht het beeld onscherp zijn (ghosting), maak dan alle usb-kabels los en sluit ze weer aan. Mocht het beeld nog altijd niet naar wens zijn, probeert u een andere usb-kabel van het type B-naar-A.

## De digitale ingangen aansluiten

1. Verbind de hdmi-uitgang van een computer of audio/videoapparaat (zoals een videorecorder of dvd-speler) via een hdmi-kabel op de **HDMI1/HDMI2**-ingang van het beeldscherm.
2. U kunt beelden van deze ingang weergeven door op de knop  op de afstandsbediening te drukken om naar de betreffende ingangsbron te schakelen.

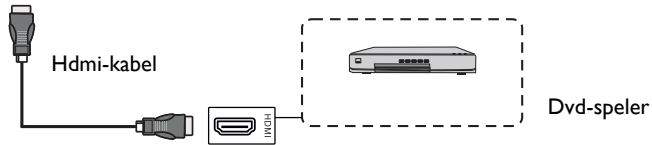
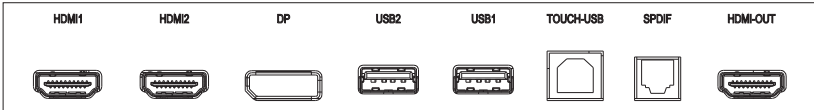

Computer



- De betreffende kabel is niet bijgesloten en moet apart worden aangeschaft.
- Het beeldscherm heeft opties voor de dubbeleschermmodus.

## De video-uitgang aansluiten

Voor een computer:

1. Gebruik een HDMI-kabel om de **HDMI-OUT** aan te sluiten op de relevante aansluitingen van de apparaten.
2. Sluit de stroomkabel aan en zet het apparaat aan.
3. Druk op  op de afstandsbediening om het beeldscherm in te schakelen.

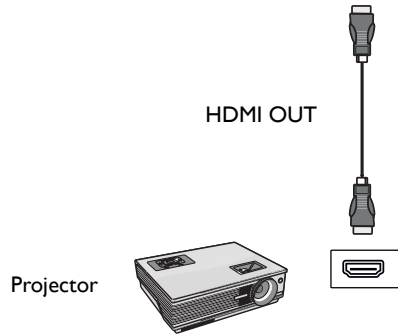
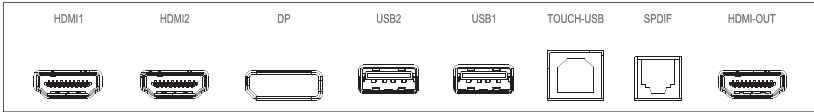

## Een seriële poort aansluiten

Maak een directe verbinding tussen de computer en de **RS232**-poorten.

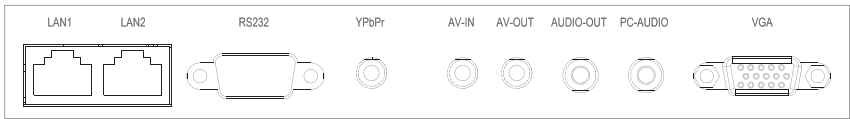

- De betreffende kabel is niet bijgesloten en moet apart worden aangeschaft.
- Deze verbinding is alleen van toepassing voor een straight-through RS-232C-kabel.
- Als een seriële poortverbinding wordt gebruikt om de besturingsapparatuur en het beeldscherm te verbinden, kunnen bepaalde functies van het beeldscherm worden bestuurd via de externe apparatuur: in/uitschakelen van het beeldscherm en aanpassen van het geluidsvolume, enz.

## Netsnoer aansluiten

Steek het ene uiteinde van het netsnoer in de **Aan/uit**-aansluiting op het beeldscherm en steek de stekker in een stopcontact (als het stopcontact is uitgeschakeld, zet u de schakelknop om).

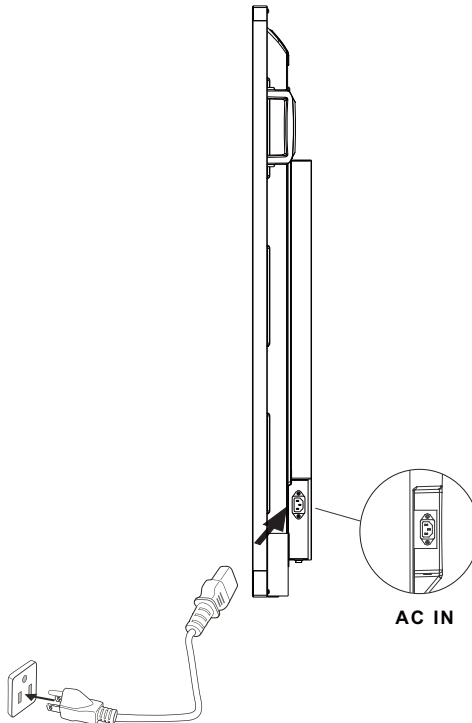

- Het bijgesloten netsnoer is uitsluitend geschikt voor wisselstroom van 100-240 V.
- Het netsnoer en stopcontact in de illustratie kunnen afwijken van wat in uw regio gebruikelijk is.
- Gebruik uitsluitend een netsnoer dat passend is voor uw regio. Gebruik nooit een netsnoer dat beschadigd of gerafeld lijkt en verander nooit de stekker van het netsnoer.
- Let zorgvuldig op het vermogen als u verleng snoeren of verdeelstekkers gebruikt.
- Dit beeldscherm bevat geen onderdelen die u zelf kunt repareren. U mag de behuizing niet losschroeven of verwijderen. Aan de binnenzijde van het beeldscherm zijn gevaarlijke spanningen. Schakel de stroom uit en trek de stekker uit het stopcontact als u het beeldscherm wilt verplaatsen.
- De illustratie dient alleen ter referentie.



# Basale handelingen

## Het beeldscherm in- of uitschakelen

1. Zorg dat u de instructies van [Netsnoer aansluiten op pagina 24](#) opvolgt.
2. Voordat u het beeldscherm inschakelt, zorgt u dat de Aan/uit-schakelaar is ingesteld op **AAN**. Het systeem activeert de stand-bymodus.

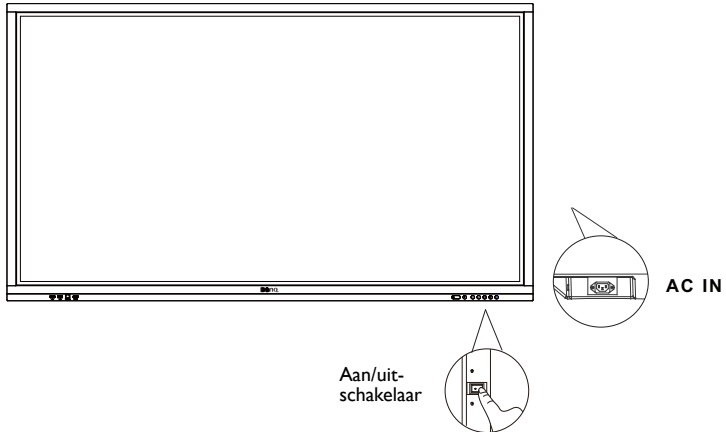

- Schakel het beeldscherm in door op de **Aan/uit**-knop op de bedieningspaneel of op de afstandsbediening te drukken.
- Schakel het beeldscherm uit door op de **Aan/uit**-knop op de bedieningspaneel of op de afstandsbediening te drukken. Het systeem activeert automatisch de stand-bymodus.
- Schakel het beeldscherm in door op de **AAN/UIT** aan/uit-knop op de bedieningspaneel of op de afstandsbediening te drukken.
- Schakel het beeldscherm uit door op de **AAN/UIT** aan/uit-knop op de bedieningspaneel of op de afstandsbediening te drukken. Het systeem activeert automatisch de stand-bymodus.

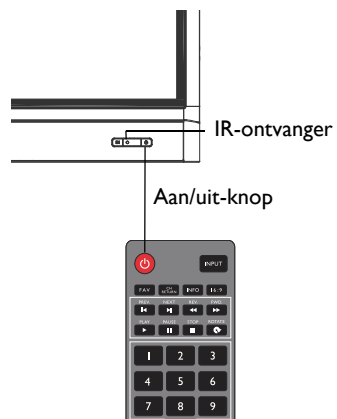

In de stand-bymodus verbruikt het beeldscherm nog altijd energie. U schakelt de stroomtoevoer volledig uit door de Aan/uit-schakelaar op de positie **UIT** (O) te zetten of door de stroomkabel uit het stopcontact te trekken.

## Eerste keer instellen

Nadat u het beeldscherm op het stroomnet hebt aangesloten, kunt u het beeldscherm inschakelen. De eerste keer dat u het beeldscherm inschakelt, wordt u door een aantal instellingsschermen geleid. Volg de instructies op het scherm of de onderstaande stappen om het beeldscherm op te starten en in te stellen.

1. Schakel het beeldscherm in. Wacht terwijl het beeldscherm wordt opgestart met het BenQ-scherm. Dit kan even duren.
2. Tik op **Volgende** op het scherm om te beginnen. Volg de instructies op het scherm om de taal, datum en tijd en netwerk in te stellen. Een aantal van deze stappen kunt u ook overslaan en later uitvoeren.

## OSD-instelling

Bij **Verbinding** kunt u een gewenste ingangsbron selecteren en de verlichting aanpassen. Zie [Inganginstellingen op pagina 39](#) voor meer informatie.

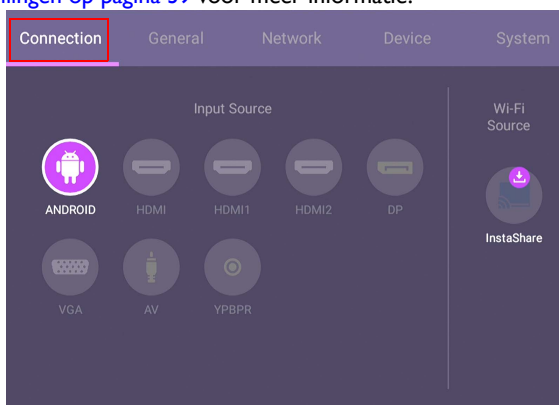

**InstaShare** is niet vooraf geladen. U moet de app downloaden via BenQ Suggests. Zie [InstaShare op pagina 62](#) voor meer informatie.

## Accountinformatie

Er zijn drie soorten accounts: Gast, Beheerder en Meerdere gebruikers.

### Gast

Voor openbaar gebruik onder het Gastaccount. U kunt de portretfoto, achtergrond, volume en helderheid aanpassen.

### Beheerder

Meld u aan als Beheerder. Bij **Persoonlijke instellingen** kunt u de portretfoto, achtergrond en het wachtwoord veranderen. U kunt de **AMS-service** inschakelen door **Beschikbare offline accounts** in te stellen en **Apparaatgegevens** te controleren.

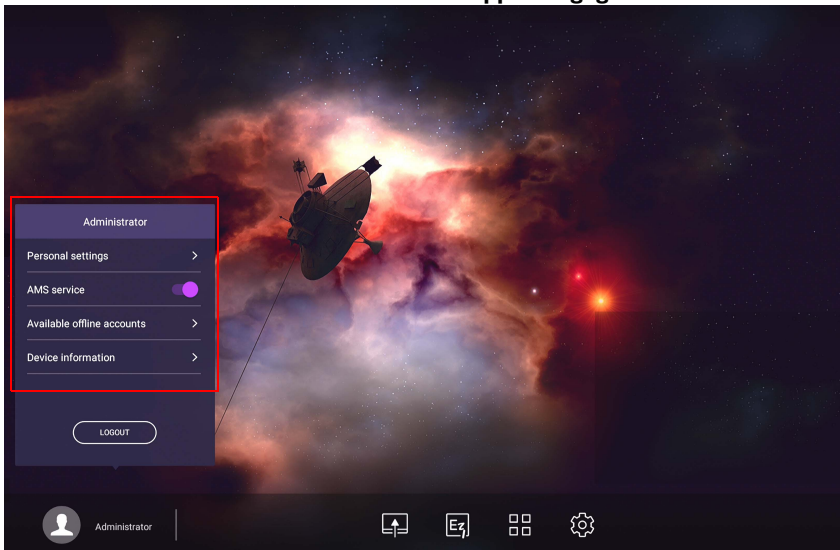

### Meerdere gebruikers

Als u uw persoonlijk account wilt openen, vraagt u de beheerder om de AMS-service te activeren en een account voor u te maken via de **IAM-service**. Zie [Gebruikersbeheer op pagina 28](#) voor meer informatie.

## Gebruikersbeheer

Voeg een nieuwe gebruiker toe door uw IT-beheerder te vragen om een account te maken via de BENQ IAM-webservice.

### Een nieuw account maken

1. Om als een beheerder een nieuw account voor normale gebruikers te maken, gaat u naar de website van BenQ Service: <https://ams.benq.com>. Aanbevolen browsers zijn Chrome, Firefox.
2. Meld u aan en kies **IAM**.

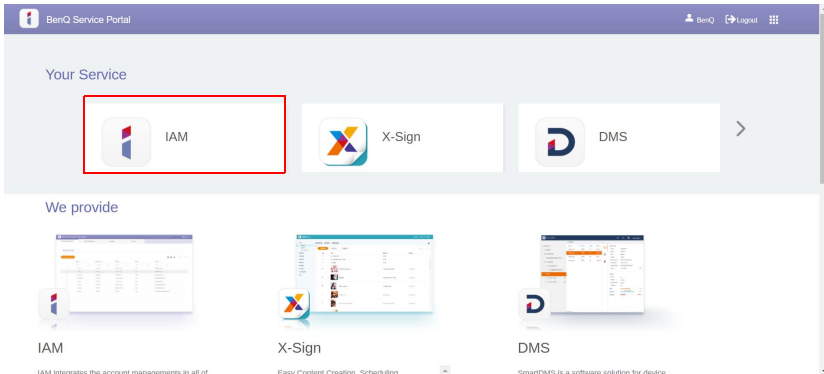

3. Klik op **Nieuw account maken** om verder te gaan.

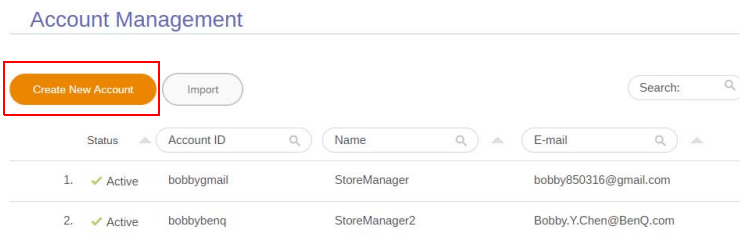
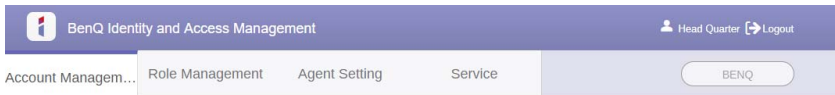

4. Vul de volgende velden in. Zorg dat u het juiste e-mailadres invoert en de X-Sign- en Broadcast-service activeert. Klik op **Verzenden** om een nieuw account te maken.

BenQ Identity and Access Management

Account Management Role Management Agent Setting Service

### Create New Account

E-mail

Use email as account ID

Account ID

REMNID: Please do NOT using your personal data to fill the account name. It may increase the risk to reveal you privacy.

Password

Confirm Password

Name

Company BenQ

Country/Area Taiwan

Timezone (UTC+08:00) Taipei

Note within 150 characters

#### Service Setting

Set this account as substitute administrator, has all of the permissions, two accounts at most

Enable Service	Role
<input checked="" type="checkbox"/>	X-Sign Schedule Manager <input type="button" value="Create a new role"/>
<input type="checkbox"/>	DMS Guest <input type="button" value="Create a new role"/>
<input type="checkbox"/>	AMS User <input type="button" value="Create a new role"/>
<input checked="" type="checkbox"/>	Broadcast



U kunt eenvoudig schakelen tussen de verschillende services, **X-Sign**, **DMS**, **AMS**, **Broadcast**, door op het pictogram rechtsboven te klikken.

5. Het account is gemaakt en een verificatiemail is naar de eigenaar van het nieuwe account gestuurd.

Message

The account has been created. We'll send the email from "BenQ". If it isn't in your inbox, check your folders. If a spam filter or email rule moved the email, it might be in the Spam, Junk, Trash, Deleted items, or Archive folder.

## Schakelen tussen ingangssignalen

Ga als volgt te werk om een ingangssignaal te kiezen:

- Druk op  op de afstandsbediening.
- Druk op de knop **Menu** op het voorpaneel.
- Sleep het menu **OSD** omhoog vanuit het midden beneden op het scherm.

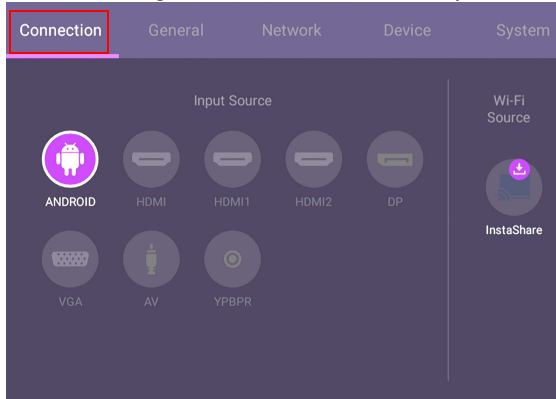

## Software downloaden

BenQ kan regelmatig software-updates uitgeven die extra functies of toepassingen voor het beeldscherm bevatten. Ga naar <https://business-display.benq.com/en/findproduct/signage/software/partner-software/download.html> om te controleren of een software-update voor het apparaat beschikbaar is of om een softwarelicentiecode te ontvangen. Voer het serienummer in (dit staat op de sticker op de achterkant van het beeldscherm) en klik op **OK** om de pagina Software downloaden te openen.

## De internetverbinding instellen

Het beeldscherm moet verbonden zijn met het netwerk om draadloos updates te downloaden of te internetten.



Zoek het MAC-adres in Android OS via **Instelling > Systeem > Over > Status**.

## Netwerk instellen

Op het beginscherm kiest u **Instelling > Systeem > Over > Status**. Als geen ip-adres wordt getoond, sluit u het beeldscherm aan met een ethernetkabel.

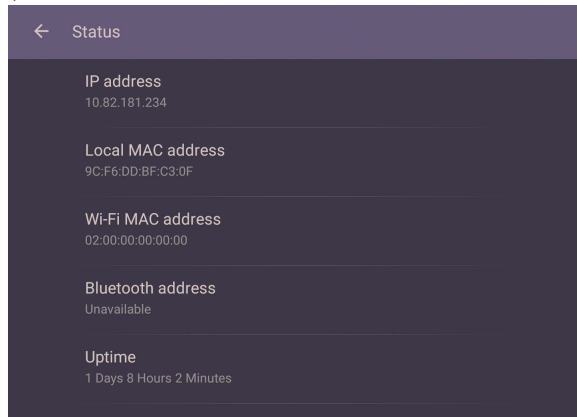

## Draadloze verbinding

U moet een draadloze adapter gebruiken om het beeldscherm draadloos met internet te verbinden. Neem contact op met de verkoper voor meer informatie over het configureren van de draadloze verbinding.

1. Druk op  op de afstandsbediening of ga naar **Netwerk > Wi-Fi**.

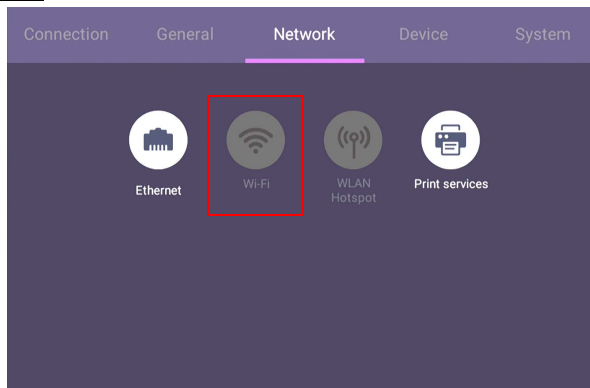

2. Plaats de Wi-Fi-dongle en de schakelaar wordt automatisch op **AAN** gezet. Een lijst met beschikbaar netwerken verschijnt in beeld.



3. Raak de netwerknaam aan om verbinding te maken met het netwerk. Als dit de eerste keer is dat u het netwerk gebruikt, is een wachtwoord nodig. Voer het wachtwoord in en druk op **Verbinden**. Het apparaat is nu verbonden met het WLAN.



- Als u verbinding maakt met een beveiligd draadloos netwerk, voert u het wachtwoord in voor toegang tot het draadloze netwerk als dit wordt gevraagd en tikt u op **Verbinden**.
- De levering van BenQ is exclusief draadloze dongle. Voor een draadloze verbinding moet u deze daarom afzonderlijk aanschaffen via een lokale verkoper.



## Software updaten

Als een nieuwe versie van de software beschikbaar is, detecteert het systeem automatisch de update en verschijnt telkens als u het beeldscherm inschakelt een melding dat u een update kunt downloaden. Als u de software wilt updaten, kiest u **NETWERKUPDATE** of **USB-UPDATE** om verder te gaan met updaten. U kunt deze stap ook overslaan en de software later updaten.

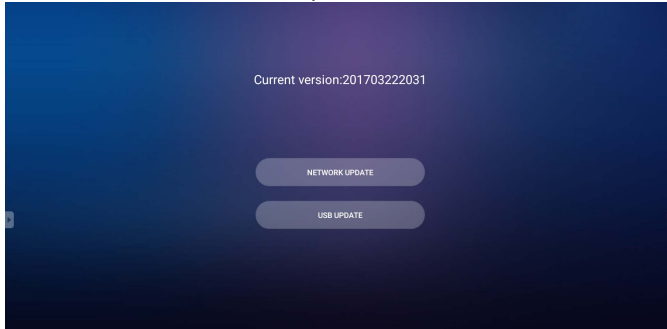

De software handmatig updaten:

1. Ga naar **Systeem > Over > Systeemupdates**.

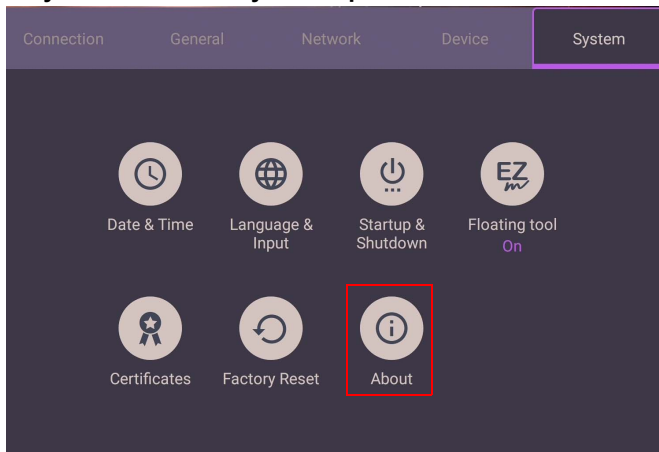

2. Als een update beschikbaar is, start het systeem de update.



- De software-update kan even duren.
- Tijdens de update mag u het apparaat niet uitschakelen en de internetverbinding niet verbreken. Elke onderbreking tijdens het updaten van de software kan het beeldscherm onherstelbaar beschadigen.

## Geluidsniveau aanpassen

Gebruik een van onderstaande opties om het geluidsniveau aan te passen:

- Druk op **V+** / **V-** op de afstandsbediening om het volume aan te passen.
- Druk op **🔊** / **🔊** op het voorpaneel van het beeldscherm.
- Ga naar **Instelling > Algemeen** om het volume aan te passen. Zie [Algemene instellingen op pagina 40](#) voor meer informatie.



## Het touchscreen gebruiken

U kunt met het optisch touchscreen het besturingssysteem bedienen. Het touchscreen kan basale muisfuncties nabootsen en ondersteunt multitouchfuncties voor Windows 10/8/7/XP, Mac OS 10.11~10.14, Chrome OS 58 en Android. Onderstaande tabel toont een lijst met gebaren die u op het touchscreen kunt uitvoeren.



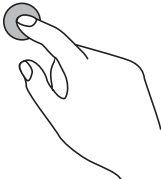
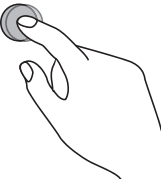
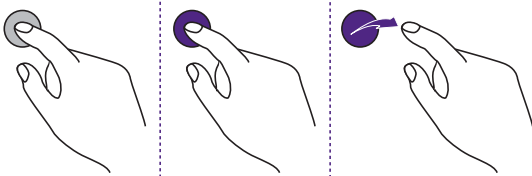
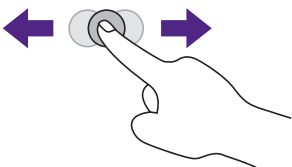

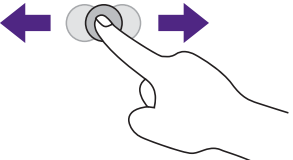
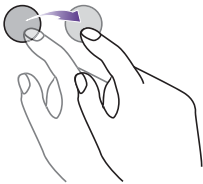
- Zorg dat het beeldscherm via een usb-kabel op een computer is aangesloten.
- Windows is een gedeponeerd handelsmerk van Microsoft Corporation in de Verenigde Staten en andere landen.

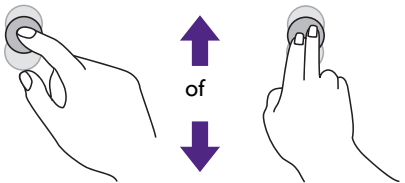
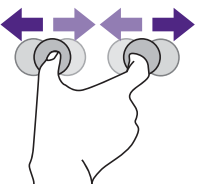
OS-functies	Gebaren
Voor Windows XP, Windows 7, Windows 8 en Windows 10	
Klikken	Tik eenmaal op het scherm. 
Dubbelklikken	Tik tweemaal op het scherm. 
Rechtermuisklik	<ol style="list-style-type: none"> <li>1. Druk op het doel.</li> <li>2. Houd vast en wacht totdat een blauwe ring verschijnt.</li> <li>3. Laat de vinger los.</li> </ol> 
Verslepen	Sleep met één vinger naar links of naar rechts. 

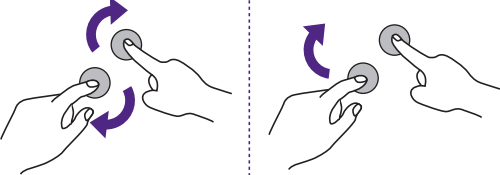
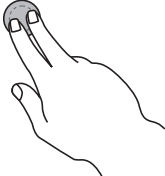
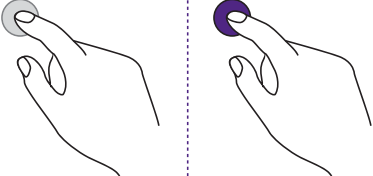
OS-functies	Gebaren
Voor Windows 7, Windows 8 en Windows 10	
Selecteren	<p>Sleep met één vinger naar links of naar rechts.</p> 
Omhoog pannen / omlaag pannen / terug / vooruit	<p>Sleep een vinger met een snelle beweging in de gewenste richting.</p> 
<b>Multi-touchfuncties</b> In Windows 7 - Home Premium, Professional, Enterprise en Ultimate versies	
Rechtermuisklik	<ol style="list-style-type: none"> <li>1. Druk op het doel.</li> <li>2. Tik op het scherm met een andere vinger.</li> <li>3. Laat de tweede vinger los.</li> </ol> 
Scrollen	<p>Sleep omhoog of omlaag met één of twee vingers.</p> 
Zoomen	<p>Beweeg twee vingers uiteen of naar elkaar toe.</p> 

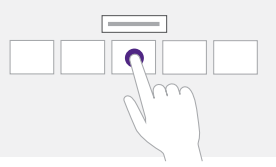
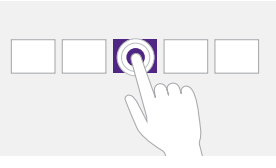
OS-functies	Gebaren
<p>Wordt in bepaalde toepassingen ondersteund</p>	<ul style="list-style-type: none"> <li>• Beweeg twee vingers in tegenovergestelde richting.</li> <li>• Draai met één vinger rond de andere.</li> </ul> 
<p>Wordt in bepaalde toepassingen ondersteund</p>	<p>Tik met twee vingers tegelijkertijd. Het doel moet tussen de vingers zitten.</p> 
<p>Voor Windows XP en Windows 7</p>	
<p>Opwekken uit de slaapstand van Windows (S3)</p>	<p>Indrukken en 4 seconden vasthouden.</p> 

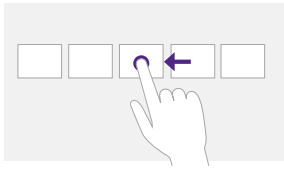
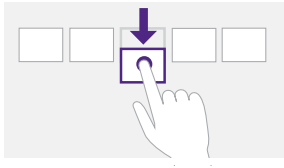
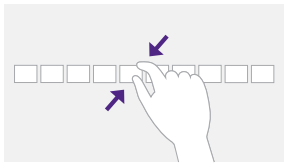
Gebaar	Beschrijving
<p>Voor Windows 8</p>	
	<p>Houd vast om te leren Deze touch-interactie roept gedetailleerde informatie op of geeft aanwijzingen (bijvoorbeeld een tekstbalon of helpmenu) zonder dat actie wordt ondernomen. Als iets op deze wijze wordt weergegeven, kan nog altijd met een vinger worden gepand.</p>
	<p>Tikken voor primaire actie Tik op een element om de primaire actie ervan op te roepen, bijvoorbeeld het openen van een toepassing of uitvoeren van een opdracht.</p>

Gebaar	Beschrijving
	<p>Schuiven om te pannen</p> <p>Schuiven wordt voornamelijk gebruikt om te pannen, maar kan ook worden gebruikt om te verplaatsen, tekenen of schrijven. Schuiven kan ook worden gebruikt om kleine, dichtgepakte elementen aan te wijzen (bijvoorbeeld door een vinger over gerelateerde objecten te bewegen, zoals keuzeknoppen).</p>
	<p>Vegen om te selecteren, verplaatsen en voor opdrachten</p> <p>Schuif een vinger een stukje, loodrecht op de richting van het pannen om objecten in een lijst of raster te selecteren (ListView en GridLayout). De AppBalk met relevante commando's wordt zichtbaar als objecten worden geselecteerd.</p>
	<p>Knijpen en rekken om te zoomen</p> <p>De knijp- en strekgebaren worden algemeen gebruikt om formaat te wijzigen, maar kunnen met Semantisch zoomen ook worden gebruikt om naar het begin, eind of een andere plek te springen. Met Semantisch zoomen ziet u een uitgezoomde weergave van een groep items en kunt u snel er weer in duiken.</p>
	<p>Draaien om te roteren</p> <p>Draai met twee of meer vingers om een object te draaien.</p>

## Belangrijke instructies voor het touchscreen

Reinig de rand als het touchscreen niet naar behoren lijkt te functioneren.

- Voordat u het scherm schoonmaakt, zorgt u dat het scherm is uitgeschakeld en trekt u het netsnoer uit het stopcontact.
- Verwijder regelmatig stof of vuil van het scherm en het infrarood plastic filter. Het wordt aangeraden en beetje schoonmaakalcohol te gebruiken om het infrarood plastic filter te reinigen.
- Om schade aan het scherm te voorkomen, gebruikt u geen schuurmiddelen om het scherm te reinigen.
- Gebruik een neutraal reinigingsmiddel om het touchscreen te reinigen. Gebruik geen schoonmaakmiddelen die bijtende stoffen bevatten, zoals bananenolie of ammoniak.
- Maak een schone, zachte, pluis-vrije doek vochtig met een neutraal reinigingsmiddel en maak vervolgens het touchscreen schoon.
- Spuit geen schoonmaakmiddel direct op het beeldscherm of de behuizing. Dit kan een kortsluiting in het touchscreen veroorzaken.
- Houd het touchscreen uit direct zonlicht of sterk licht.

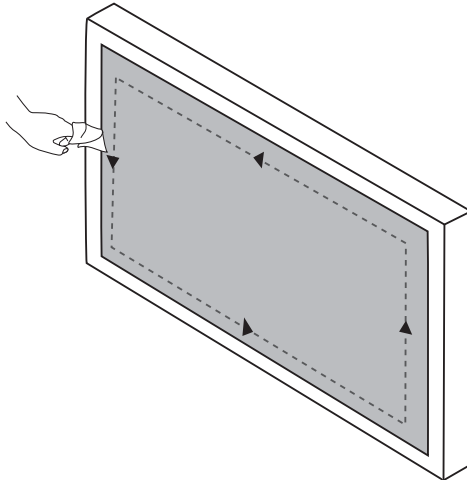

# Menugebruik

## Menugebruik met één aanraking

Versleep het menu **OSD** omhoog vanuit het midden beneden op het scherm, zoals hieronder is aangegeven, om het menu **OSD** te openen.

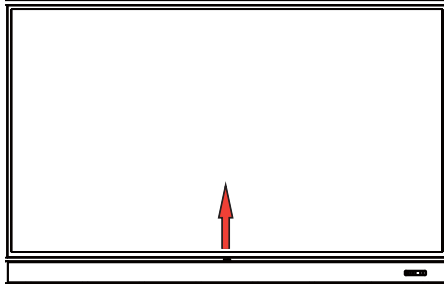



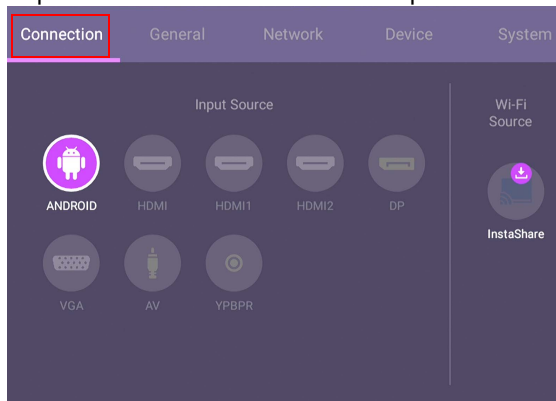

## Instellingenmenu

### Inganginstellingen

Druk op  op de afstandsbediening, **Menu** op het voorpaneel, of versleep vanuit het midden beneden op het scherm om het **OSD**-menu te openen.



- Druk op  /  /  /  op de afstandsbediening en druk op **OK** ter bevestiging of klik meteen op een gewenst ingangssignaal.
- Druk op  op de afstandsbediening of klik op een blanco gebied buiten het menu om het menu te sluiten.

## Algemene instellingen

Ga naar **Algemeen** en open de instellingen **Audio** en **Afbeelding**.

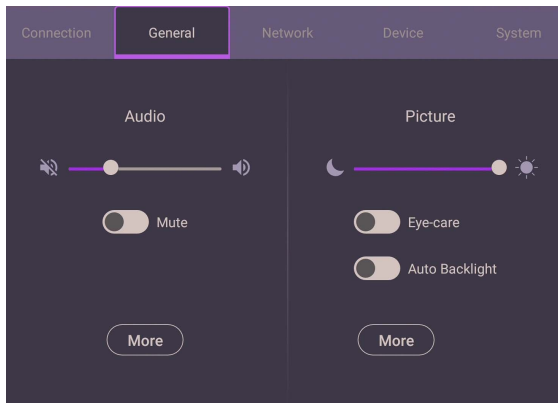

### Audio

- Gebruik bij **Audio** de volumebalk om het volume van het beeldscherm aan te passen.
- Veeg direct over  om **Dempen** in of uit te schakelen.
- Ga naar de **Meer** om het menu **Audio** te openen.

### Afbeelding

- Gebruik bij **Afbeelding** de helderheidsbalk om de helderheid van het beeldscherm aan te passen.
- U kunt de functie **Eye-Care** in het OSD-menu inschakelen. **Eye-Care** schakelt het beeldscherm in de lichtblauwlichtmodus en activeert de knipperloze functie.
- Veeg direct over  om **Automatische verlichting** in of uit te schakelen.
- Ga naar de **Meer** om het menu **Afbeelding** te openen.



## Eye-Care-oplossingen

Blauw licht met een golflengte van minder dan 455 nm kan het zicht belemmeren en de ogen doen verouderen. De **Eye-Care**-oplossing is ontworpen om uw ogen te beschermen: het beeldscherm heeft een eigen technologie die de ogen ontlast, met geen knippering in het beeld en uitzonderlijk lage uitstraling van blauw licht. Dit voorkomt spanning op de ogen, vermoeide ogen en maculadegeneratie die veroorzaakt wordt door lange sessies achter een beeldscherm. Daarnaast zorgt de geavanceerde antiglansbehandeling van het scherm dat reflecties en glans tot een minimum worden beperkt. Dit is optimaal voor uw productiviteit en comfort.



Aanbevelingen voor het langetermijngebruik van het beeldscherm:

- Neem na elke 30 minuten onafgebroken werken een pauze van 10 minuten.
- Kijk na elke 20 minuten kijken naar het beeldscherm 20 seconden in de verte.
- Als uw ogen pijn doen of vermoeid raken, sluit u uw ogen een minuut en rolt u vervolgens uw ogen in elke richting.

Zo activeert u de slimme oplossing voor het ontlasten van de ogen:

- Schakel de functie Eye Care in bij **Algemeen**.
- Ga naar **Apparaat > Weergave > Eye care-optie**.

Menu	Beschrijving
Standaard	Instellen als standaardwaarde zodra <b>Eye-Care</b> is ingeschakeld.
Op lichaam-detectie	Activeer de PIR-bewegingssensor om het menselijk lichaam te detecteren en het beschermingsmechanisme voor het ontlasten van de ogen te activeren.
Automatische helderheid	Paneelverlichting wordt automatisch aangepast op het omgevingslicht.

Laagblauwlicht en knipperloos:

- Om te voldoen aan het TUV-certificaat Laagblauwlicht is de standaardinstelling **Beeldmodus: Standaard, Helderheid: 50, Contrast: 50, en Kleurtemperatuur: Normaal** en schakel vervolgens de functie **Eye-Care** in.
- Om te voldoen aan het TUV-certificaat Knipperloos is de standaardinstelling **Beeldmodus: Standaard, Helderheid: 50, Contrast: 50, en Kleurtemperatuur: Normaal**.



Meer informatie over Beeldinstellingen vindt u op [Beeldinstellingen op pagina 43](#).

## Audio-instellingen

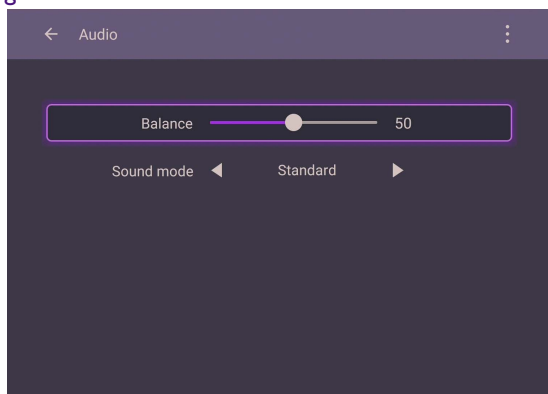

- Druk op **▲/▼/◀/▶** op de afstandsbediening en druk op **OK** ter bevestiging of klik meteen op een item.
- Druk op **⏪** op de afstandsbediening of klik op een blanco gebied buiten het menu om het menu te sluiten.

Menu	Beschrijving
<b>Balans</b>	Versleep de knop om de balans aan te passen.
<b>Geluidsmodus</b>	Raak een vooraf ingestelde geluidsomgeving aan. De opties zijn de modi <b>Klas</b> , <b>Film</b> of <b>Vergadering</b> .

## Beeldinstellingen

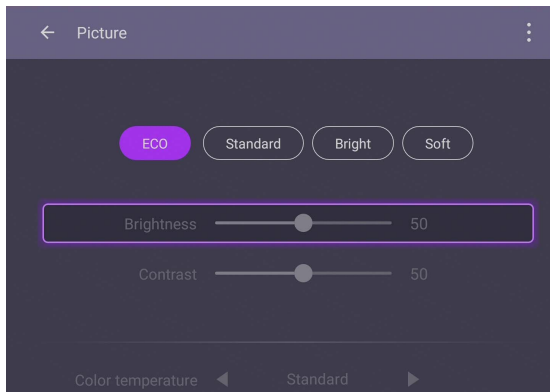
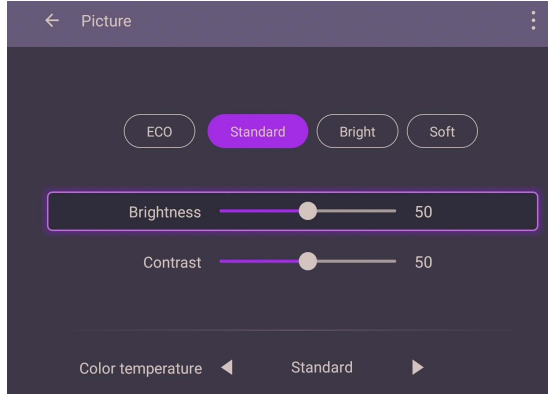

- Druk op  $\blacktriangle$ / $\blacktriangledown$ / $\blacktriangleleft$ / $\blacktriangleright$  op de afstandsbediening en druk op **OK** ter bevestiging of klik meteen op een item.
- Druk op  $\rightarrow$  op de afstandsbediening of klik op een blanco gebied buiten het menu om het menu te sluiten.

Menu	Beschrijving
<b>Beeldmodus</b>	<ul style="list-style-type: none"> <li>• Druk op <math>\blacktriangle</math>/<math>\blacktriangledown</math>/<math>\blacktriangleleft</math>/<math>\blacktriangleright</math> op de afstandsbediening of klik op een beeldmodus. U hebt de keuze uit <b>Eco</b>, <b>Standaard</b>, <b>Helder</b> en <b>Zacht</b>.</li> <li>• In de modus <b>Eco</b> zijn <b>Helderheid</b>, <b>Contrast</b> en <b>Kleurtemperatuur</b> geblokkeerd.</li> </ul>
<b>Helderheid</b>	In de modi <b>Standaard</b> , <b>Helder</b> of <b>Zacht</b> drukt u op $\blacktriangleleft$ / $\blacktriangleright$ op de afstandsbediening of draait u aan de knop om de helderheid aan te passen.
<b>Contrast</b>	In de modi <b>Standaard</b> , <b>Helder</b> of <b>Zacht</b> drukt u op $\blacktriangleleft$ / $\blacktriangleright$ op de afstandsbediening of draait u aan de knop om het contrast aan te passen.

<b>Kleurtemperatuur</b>	Druk op ▲/▼/◀/▶ op de afstandsbediening of klik op een vooraf ingestelde kleurtemperatuur voor het beeld. U hebt de keuze uit <b>Normaal</b> , <b>Koel</b> en <b>Warm</b> .
-------------------------	---

## Scherminstellingen

Ga naar **Apparaat** > **Scherf** en open de instellingen **Scherf**.

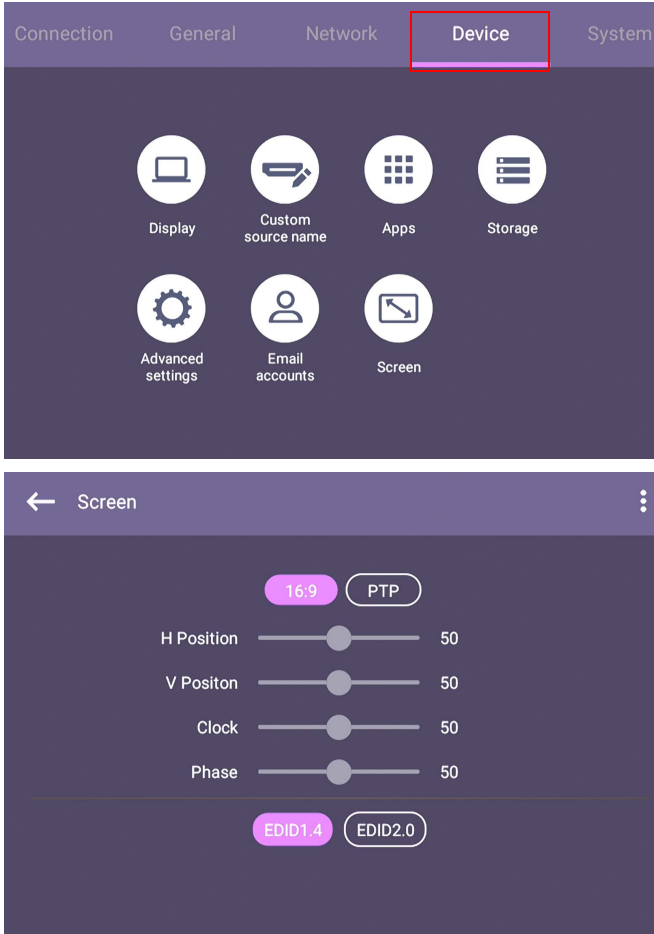

- Druk op ▲/▼/◀/▶ op de afstandsbediening en druk op **OK** ter bevestiging of klik meteen op een item.
- Druk op  op de afstandsbediening of klik op een blanco gebied buiten het menu om het menu te sluiten.
- Druk op ◀/▶ op de afstandsbediening en druk op **OK** om het beeld aan te passen.

Menu	Beschrijving
<b>Beeldverhouding</b>	Druk op ◀/▶ op de afstandsbediening of klik op een beeldverhouding. U hebt de keuze uit <b>16:9</b> en <b>PTP</b> .

- Het beeldscherm activeert automatisch de energiebesparende modus als niemand binnen het bereik van de sensor wordt gedetecteerd.
- Het beeldscherm wordt automatisch uitgeschakeld als gedurende langere tijd niemand binnen het bereik van de sensor wordt gedetecteerd.
- Gebruik de functies **H-positie**, **V-positie**, **Kloksnelheid** en **Fase** om het beeld handmatig aan te passen.

Menu	Beschrijving
<b>H-positie</b>	Druk om het scherm naar links of rechts te schuiven.
<b>V-positie</b>	Druk <b>OK</b> op de afstandsbediening of klik op de schakelknop om de infraroodsensor voor de afstandsbediening op het voorpaneel van het beeldscherm te vergrendelen of vrij te geven.

## Meer instellingen

### Geavanceerde instellingen

Ga naar **Apparaat** > **Geavanceerde instellingen**.

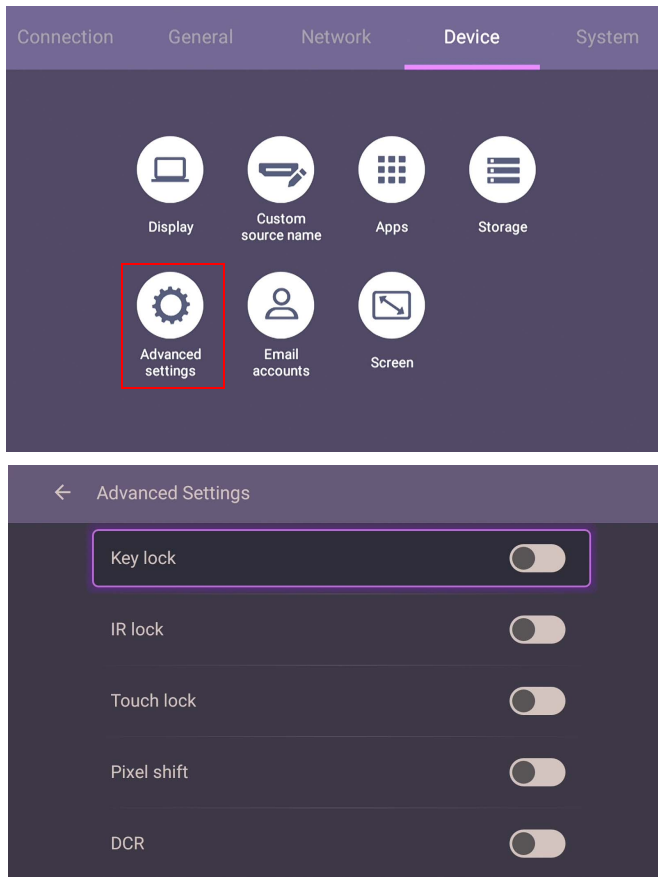

- Druk op / / / op de afstandsbediening en druk op **OK** ter bevestiging of klik meteen op een item.
- Druk op op de afstandsbediening of klik op een blanco gebied buiten het menu om het menu te sluiten.

Menu	Beschrijving
<b>Toetsvergrendeling</b>	Druk <b>OK</b> op de afstandsbediening of klik op de schakelknop om de knoppen op het voorpaneel van het beeldscherm te vergrendelen of vrij te geven.
<b>IR-vergrendeling</b>	Druk <b>OK</b> op de afstandsbediening of klik op de schakelknop om de infraroodsensor voor de afstandsbediening op het voorpaneel van het beeldscherm te vergrendelen of vrij te geven.
<b>Aanraakvergrendeling</b>	Druk op <b>OK</b> op de afstandsbediening of klik op de schakelaar om het scherm te vergrendelen of ontgrendelen.
<b>Pixelverschuiving</b>	Druk op <b>OK</b> op de afstandsbediening of klik op het picotgram om een pixelverschuiving in te stellen om beeldretentie te voorkomen.
<b>DCR</b>	Druk op <b>OK</b> op de afstandsbediening om <b>DCR</b> in of uit te schakelen.



- Als toetsenblok, IR en touch allemaal tegelijkertijd worden geblokkeerd, volgt u deze stappen om te ontgrendelen: Houd vijf seconden ingedrukt op de afstandsbediening.
- Zie [Opmerkingen over het lcd-paneel van dit beeldscherm op pagina 7](#) voor meer informatie over beeldretentie.

## Stelselinstellingen

Kies in het beginscherm **Instelling** > **Systeem** om de stelselinstellingen te openen.

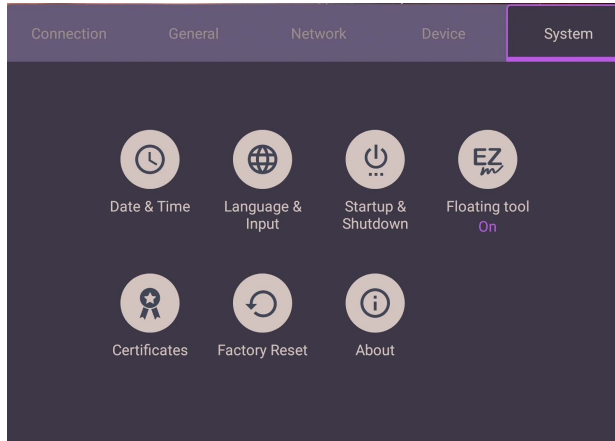

- Druk op  op de afstandsbediening of klik op een blanco gebied buiten het menu om het menu te sluiten.

Opties	Beschrijving
<b>Datum en tijd</b>	Klik om datum, tijd en de indeling daarvan in Android in te stellen.
<b>Taal en invoer</b>	Klik om <b>Taal, Toetsenbord en invoermethoden</b> in Android in te stellen.
<b>Opstarten en uitschakelen</b>	Klik om <b>Opstartkanaal, OPS-opstartoptie, Wake on Lan</b> en <b>Uitschakelherinnering</b> in te stellen. Zie <a href="#">Opstarten en uitschakelen op pagina 49</a> voor meer informatie.
<b>Hulpmiddel Zwevend</b>	Klik om het zwevende hulpmiddel te openen en te sluiten. Zie <a href="#">Overzicht van AMS-bestandsbeheer op pagina 54</a> voor meer informatie.
<b>Over</b>	Klik om systeem-informatie in Android weer te geven.



De hoeveelheid beschikbare opslagruimte voor de gebruiker verschilt naar gelang het aantal vooraf ingestelde apps en afbeeldingen die de totale opslagruimte bezetten.

## Proxy-instelling

- Ga naar **Netwerk > Ethernet**.

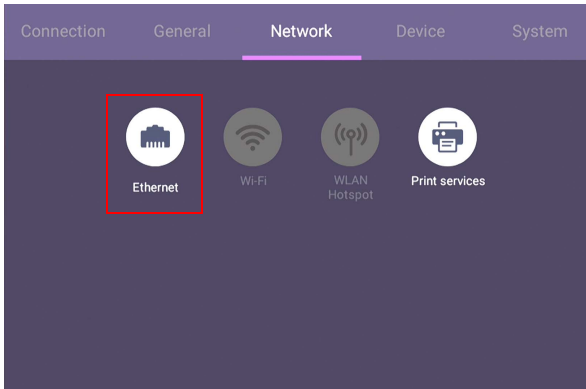

- Druk op **Proxy** om de proxy-instelling te openen.

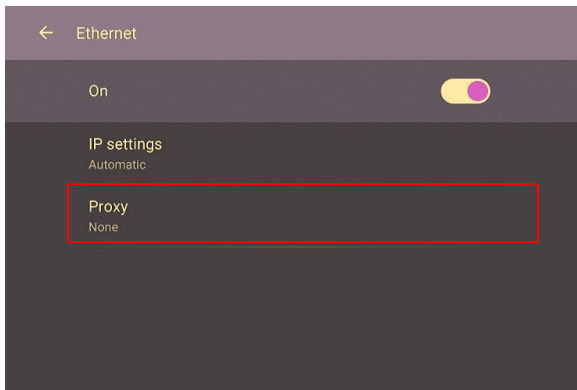

- Voer de proxyhostnaam in.
- Voer het kanaal in.

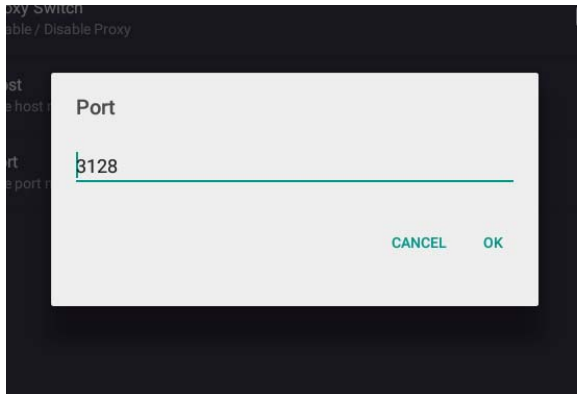



## Opstarten en uitschakelen

- Ga naar **Systeem** > **Opstarten en uitschakelen**.

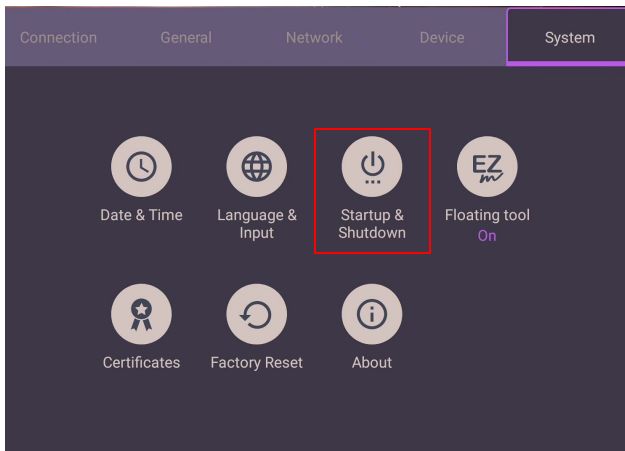

- Voor **Opstartbron** hebt u de keuze uit **Laatste kanaal** en andere bronnen.

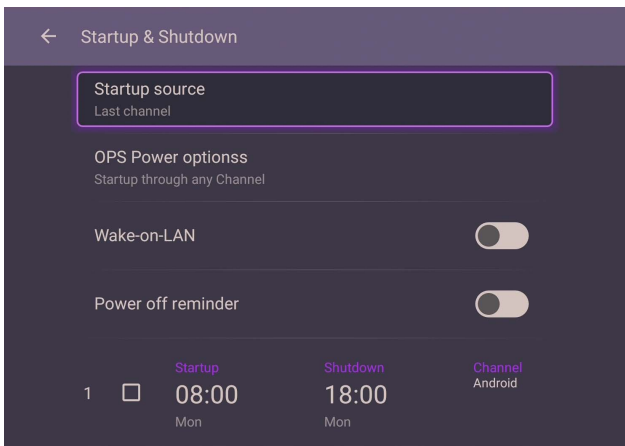

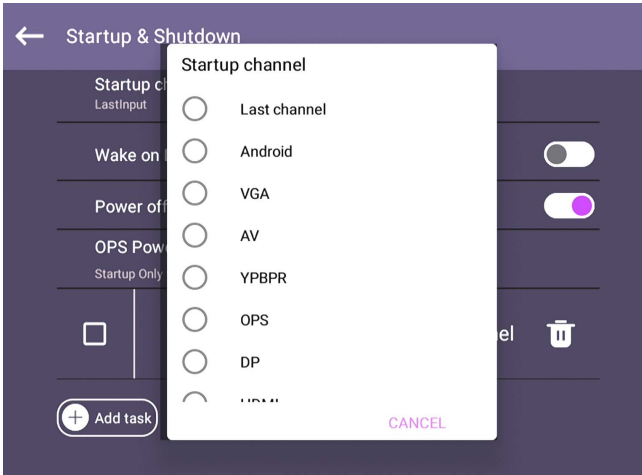

- Voor de ingebouwde OPS-opstartoptie hebt u de keuze uit **Alleen opstarten via ingebouwde OPS-opstartoptie** of **Het starten is mogelijk vanuit elk kanaal**.

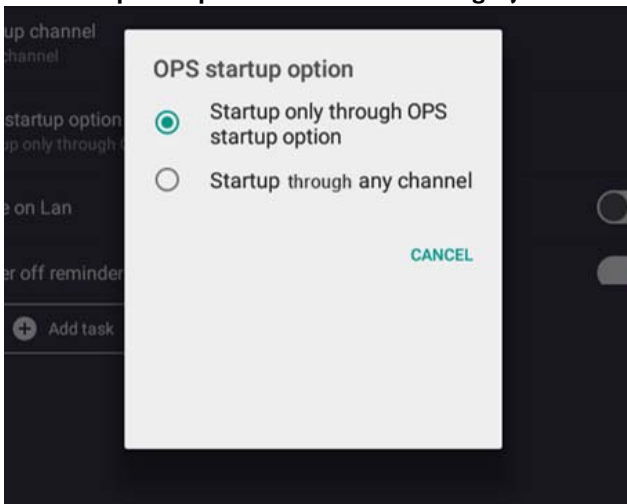

- Voor **Uitschakelherinnering** kunt u de aan- en uittijd instellen. Roosters kunnen worden gemaakt door een dag van de week te kiezen.

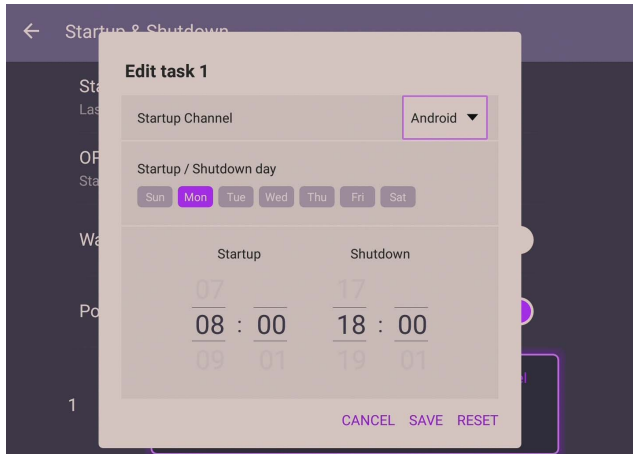

# Android-systeeminterface





Let op dat dit een gesloten Android OS is. Het downloaden en gebruiken van ongeoorloofde apps op dit systeem is niet mogelijk.

## Hoofdscherm

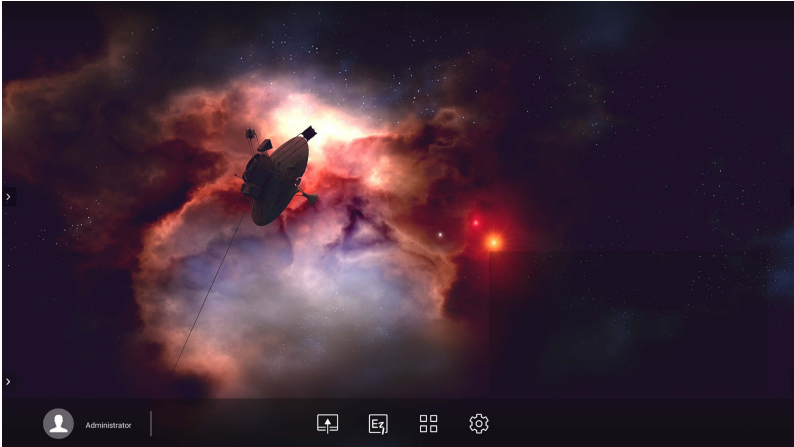
Het beeldscherm start standaard de hoofdinterface van Android.











Zo navigeert u door de hoofdinterface van Android:

- Druk op  op de afstandsbediening of op de **Begin**-knop op het voorpaneel om terug te keren naar het hoofdscherm.
- Druk op  op de afstandsbediening of versleep het **OSD**-menu omhoog vanuit het midden beneden op het scherm om het **OSD**-menu te openen en een ingang te selecteren.

## Zwevende annotatiewerkbalk

De Zwevende annotatiewerkbalk is een handige functie waarmee u snel aantekeningen kunt schrijven of maken op elk scherm waarop het beeldscherm zichtbaar is. Op elk ingangssignaal of in de Android-interface houdt u twee vingers met een afstand van 20 tot 50 mm gespreid op het scherm. Houd 2 of meer seconden vast om het menu Zwevende annotatiewerkbalk te starten zoals hieronder is weergegeven.



Pictogram	Functie	Beschrijving
	Sluiten en verplaatsen	Houd deze knop ingedrukt en versleep de Zwevende annotatiewerkbalk naar een andere plek. Klik op de knop om de zwevende werk balk te sluiten en alle penselen te wissen.
	Aantekeningen	Klik om de kleur van het penseel te veranderen. U kunt kiezen uit de kleuren blauw, rood, groen en zwart.  Met Palmwisser kunt u de inhoud van het scherm wissen met uw handpalm terwijl u schrijft zonder dat u naar Gum moet schakelen.
	Whiteboard	Klik om <b>EZWrite 5.0</b> te starten.
	Alles wissen	Klik om alle aantekeningen op het scherm te wissen.  U kunt aantekeningen ook snel wissen door met een gebalde vuist over geschreven tekst of tekeningen op het touchscreen te vegen.
	Bestandsmap	Klik om de meest recente bestandsmap te openen.
	Schermafdruck	Klik om een schermopname van het scherm maken.
	Opnemen	Klik om het scherm op te nemen.

## Overzicht van AMS-bestandsbeheer

- Tik op  om **AMS** te starten. Met deze toepassing heeft u toegang tot uw persoonlijke werkruimteomgeving en instellingen en kunt u bestanden en accounts beheren op elke IFP waarop u zicht hebt aangemeld.

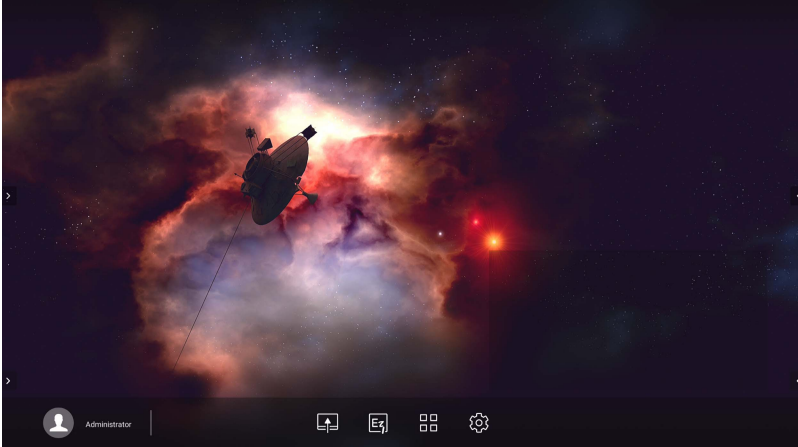



- Als u zich aanmeldt, ziet u de vier hoofdonderdelen die in onderstaande tabel worden beschreven:

The screenshot shows the AMS Files application interface. The main content area displays a list of folders and files. The interface is divided into four main sections highlighted by red boxes and numbered 1 through 4:

- 1**: Left sidebar navigation menu.
- 2**: Top breadcrumb bar.
- 3**: Main file list table.
- 4**: Right sidebar actions menu.

Name (A-Z)	Size	Time
20200211	1 item	2020-02-11 07:26
Alarms	0 item	2020-02-05 17:23
Android	1 item	1970-01-01 01:01
DCIM	0 item	2020-02-11 06:24
Download	1 item	2020-02-05 17:23
EZWrite5.0	1 item	2020-02-11 06:23
Movies	0 item	2020-02-05 17:23
Music	0 item	2020-02-05 17:23
Notifications	0 item	2020-02-05 17:23
OtaClient	0 item	2020-02-05 17:23

3

Item	Beschrijving
1. Bronselectie	<ul style="list-style-type: none"> <li>• U kunt bestanden openen op cloudopslagdiensten zoals Google Drive, Dropbox of Samba.</li> <li>• U kunt ook bestanden openen op lokale apparaten zoals <b>Intern, Mijn map</b> of verbonden usb's.</li> </ul> <p> Het pictogram  naast Google Drive, Dropbox geeft aan dat het account aan de AMS-service is gekoppeld.</p>
2. Mappad	Hier kunt u door de bestandsmap bladeren.
3. Bestandslijst	Hier ziet u een lijst met bestanden op het geselecteerde opslagapparaat.
4. Tabblad Activiteit	Op het tabblad Activiteit kunt u bestanden bewerken.

 Normale gebruikers kunnen alleen hun eigen bestanden weergeven. De lokale beheerder kan de bestanden van alle gebruikers in het domein weergeven.





## Multimediabestanden



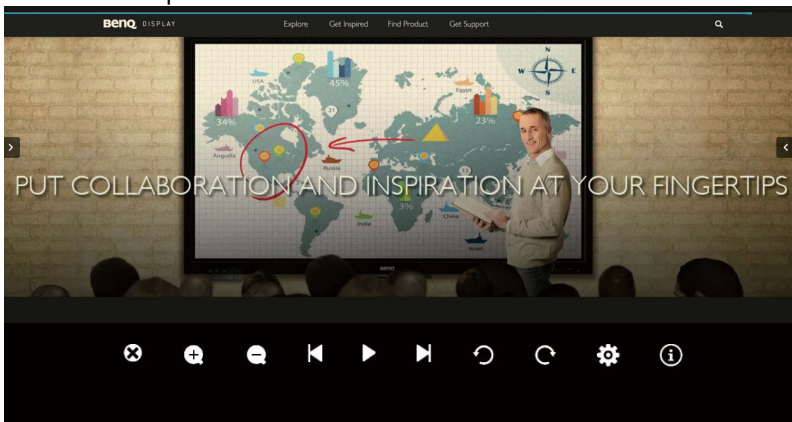



Multimediabestanden zoals afbeeldingen, geluidsbestanden en video's kunnen worden afgespeeld door direct op het bestandspictogram te tikken.

### Afbeelding

Selecteer een afbeeldingsbestand dat u op het beeldscherm wilt uitvoeren en voer een van de functies uit op het scherm.



Pictogram	Functie
	Kies het huidige afbeeldingsbestand.
	Vergroot de huidige afbeelding.
	Verklein de huidige afbeelding.
	Speel de vorige afbeelding af.

	Afspelen/pauzeert het huidige afspelen.
	Speel de volgende afbeelding af.
	Draai de huidige afbeelding linksom.
	Draai de huidige afbeelding rechtsom.
	Ga naar de instellingen.
	Bekijk informatie over de bestandsnaam, tijd van maken, bestandsgrootte en het bestandsformaat.

### Ondersteunde afbeeldingformaat (maximale resolutie)





Bestand	Afbeelding	Ondersteund bereik
.bmp	BMP	Maximale resolutie: 8000 × 8000
		Minimale resolutie: 4 × 4
.gif	GIF	Maximale resolutie: 8000 × 8000
		Minimale resolutie: 4 × 4
.jpeg/.jpg	JPEG/JPG	Maximale resolutie: 8000 × 8000
		Minimale resolutie: 4 × 4
.png	PNG	Maximale resolutie: 8000 × 8000
		Minimale resolutie: 4 × 4

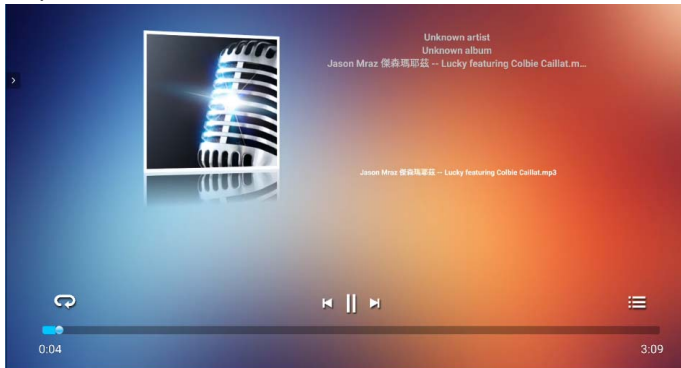

## Audio

Selecteer een audiobestand dat u op het beeldscherm wilt afspelen en voer een van de functies uit op het scherm.



Pictogram	Functie
	Speel audiobestanden in de afspeellijst herhaaldelijk af.
	Speel het vorige audiobestand af.
	Afspelen/pauzeer het huidige audiobestand.
	Speel het volgende audiobestand af.
	Bekijk de audio-informatie.

### Ondersteund audioformaat (codec)

Bestand	Formaat	Audiocodec	Ondersteund bereik
.aac	AAC	AAC	Samplefrequentie: 8 K ~ 96 KHz
			Bitsnelheid: 24 K ~ 576 Kbps
.ape	Monkey's Audio	Monkey's Audio	Samplefrequentie: Max 48 kHz
			Bitsnelheid: max 1411 Kbps
.flac	FLAC	FLAC	Samplefrequentie: Max 192 KHz
			Bitsnelheid: max 1411 Kbps

Bestand	Formaat	Audiocodec	Ondersteund bereik
.m4a	ALAC	ALAC	Samplefrequentie: 8 K ~ 96 KHz
			Bitsnelheid: 24 K ~ 576 Kbps
.mp3	MPEG Audio Layer3	MPEG 1/2 layer3	Samplefrequentie: 8 K ~ 48 KHz
			Bitsnelheid: 32 K ~ 320 Kbps
.ogg	Vorbis	Vorbis	Samplefrequentie: 8 K ~ 48 KHz
			Bitsnelheid: max 256 Kbps
.wav	WAV	LPCM	Samplefrequentie: 8 K ~ 192 KHz
			Bitsnelheid: max 320 Kbps

## Video

Selecteer een videobestand dat u op het beeldscherm wilt afspelen en voer een van de functies uit op het scherm.

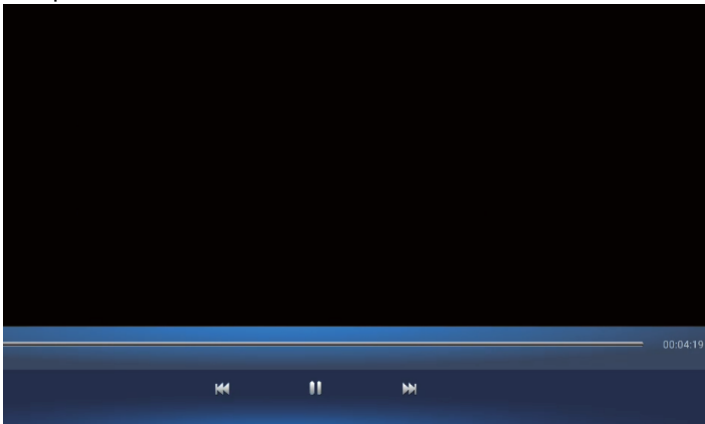

Pictogram	Functie
	Pas het videovolume aan.
	Speel het vorige videobestand af.
	Afspelen/pauzeer het huidige videobestand.
	Speel het volgende audiobestand af.

**Ondersteund videoformaat (codec) maximale resolutie van 4K**

Bestand	Codec		
Extensies	Video	Audio	Maximale overdrachtverhouding
.3g2	H.263	AAC, AMR_NB	1920*1088 30 fps, 5 Mbps
.3gp	H.264		3840*2160 30 fps, 160 Mbps
	H.263		1920*1088 30 fps, 5 Mbps
	MPEG-4		1920*1088 30 fps, 50 Mbps
.avi	H.263	MPEG1/2 Layer3, AAC, LPCM	1920*1088 30 fps, 5 Mbps
	H.264		3840*2160 30 fps, 160 Mbps
	Mpge-1		1920*1088 30 fps, 80 Mbps
	MPEG-2		1920*1088 30 fps, 80 Mbps
	MPEG-4		1920*1088 30 fps, 50 Mbps
	MJPEG		1920*1080 30 fps, 150 Mbps
.flv	H.263	MPEG1/2 Layer3, AAC	1920*1088 30 fps, 5 Mbps
	VP6		1920*1088 30 fps, 40 Mbps
	H.264		3840*2160 30 fps, 160 Mbps
.f4v	H.264	AAC	3840*2160 30 fps, 160 Mbps
.mkv	H.264	AAC, MPEG1/2 Layer3	3840*2160 30 fps, 160 Mbps
	H.265		3840*2160 60 fps, 160 Mbps
	VC-1		1920*1088 30 fps, 45 Mbps
.mov	H.264	AAC, PCM	3840*2160 30 fps, 160 Mbps
	H.265		3840*2160 60 fps, 160 Mbps
	MPEG-4		1920*1088 30 fps, 50 Mbps
	MJPEG		1920*1080 30 fps, 150 Mbps

Bestand	Codec		
Extensies	Video	Audio	Maximale overdrachtverhouding
.mp4	H.264	AAC	3840*2160 30 fps, 160 Mbps
	H.265		3840*2160 60 fps, 160 Mbps
	MPEG-4		1920*1088 30 fps, 50 Mbps
.VOB	MPEG-2	MPEG1/2	1920*1088 30 fps, 80 Mbps
.mpg/.MPEG	H.264	MPEG1/2 Layer3, AAC	3840*2160 30 fps, 160 Mbps
	MPEG-1		1920*1088 30 fps, 80 Mbps
	MPEG-2		1920*1088 30 fps, 80 Mbps
.ts	H.264	AAC AAC, MPEG1/2 Layer3	3840*2160 30 fps, 160 Mbps
	H.265		3840*2160 60 fps, 160 Mbps
	MPEG-2		1920*1088 30 fps, 80 Mbps
	MPEG-4		1920*1088 30 fps, 50 Mbps
	VC-1 (AP)		1920*1088 30 fps, 45 Mbps

## APPS

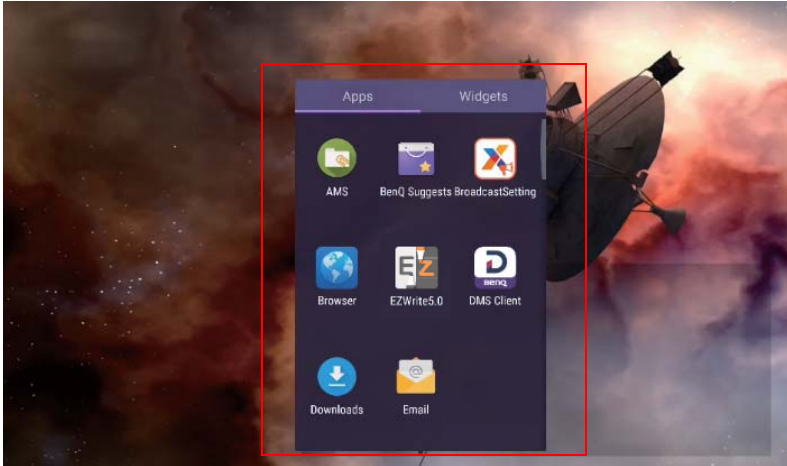

Tik op de gewenste app om de app te starten.

## BenQ Suggests

Tik op  om **BenQ Suggests** te starten. Met deze toepassing kunt u apps bekijken die BenQ aanraadt om te downloaden.

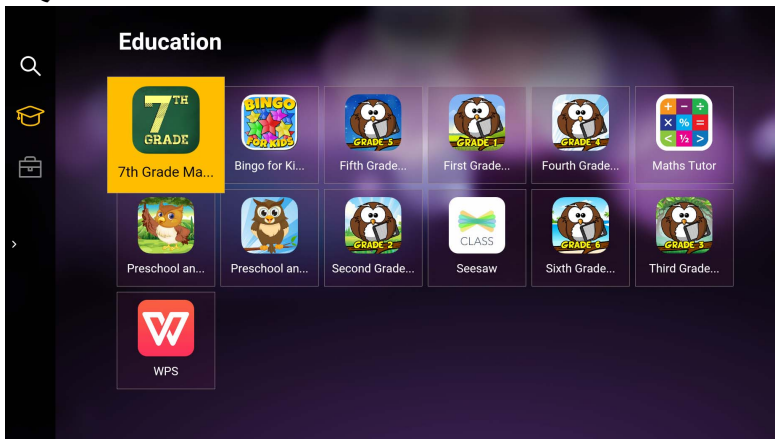

Tik in het linkerpaneel op een categorie om naar de aangeraden apps te bladeren. Tik op een app in de geselecteerde categorie om een standaardbeschrijving van de app te zien.

Functie	Beschrijving
<b>Zoeken</b> (🔍)	Tik om een app te zoeken.
<b>Educatie</b> (🎓)	Tik om de aangeraden app in de <b>Educatie</b> -categorie te zien.
<b>Zakelijk</b> (📁)	Tik om de aangeraden app in de <b>Zakelijk</b> -categorie te zien.
<b>Afsluiten</b> (⏪)	Tik op om <b>BenQ Suggests</b> te sluiten.

## InstaShare



Tik op  om **InstaShare** te starten. Met deze toepassing kunt u het beeld spiegelen op een smartphone of tablet, zodat u meteen aantekeningen kunt maken en het scherm van de smartphone of het tablet op het beeldscherm kunt spiegelen.

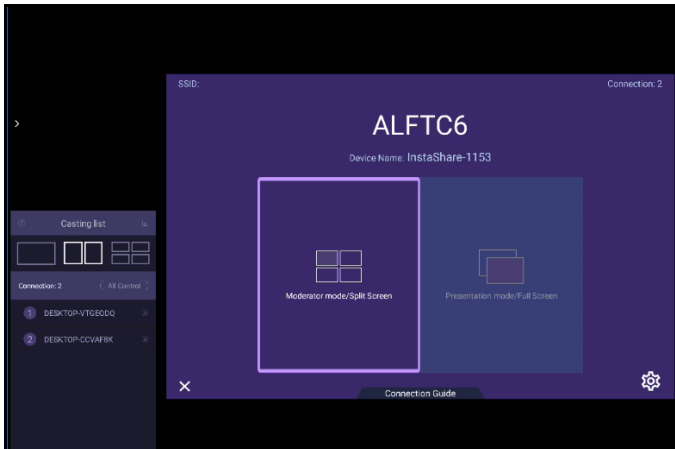

Voordat u de toepassing start, zorgt u dat het beeldscherm correct op internet is aangesloten.



Zo gebruikt u **InstaShare**:

1. Zorg dat het mobiele apparaat (zoals smartphone of tablet) en het beeldscherm met hetzelfde netwerk zijn verbonden.
2. Druk op de verbindingshulp, scan de QR-code om de **InstaShare**-app op het mobiele toestel te downloaden en installeren.
3. Open de **InstaShare**-app op het mobiele apparaat en klik vervolgens op de ID-naam van **InstaShare** waarmee u verbinding wilt maken of voer de koppelcode in.
4. Voer de verbindingscode in die rechtsboven in de hoek van het beeldscherm zichtbaar is of zoek de verbindingscode in **Instelling** (.
5. Zodra het mobiele apparaat met het beeldscherm is verbonden, verschijnt op het beeldscherm een bevestiging. Tik op **Toestaan** op het beeldscherm om de verbinding te bevestigen.
6. Als u bent verbonden, kunt u:
  - Het beeld van het beeldscherm op het mobiele apparaat spiegelen door op het mobiele apparaat op **Scherf spiegelen** te tikken.
  - Het beeld van het mobiele apparaat op het beeldscherm weergeven door op het mobiele apparaat op  te tikken.
  - Het beeldscherm besturen met het mobiele apparaat als afstandsbediening.



Zodra verbinding is gemaakt, verschijnen alle handelingen op het beeldscherm of mobiele apparaat ook op het andere apparaat.

U kunt ook op **Instelling** (⚙️) rechtsonder in de hoek van het beeld tikken om de instellingen van **InstaShare** aan te passen, zoals **InstaShare** ID-naam, verbodingscode of bevestiging van het spiegelen.

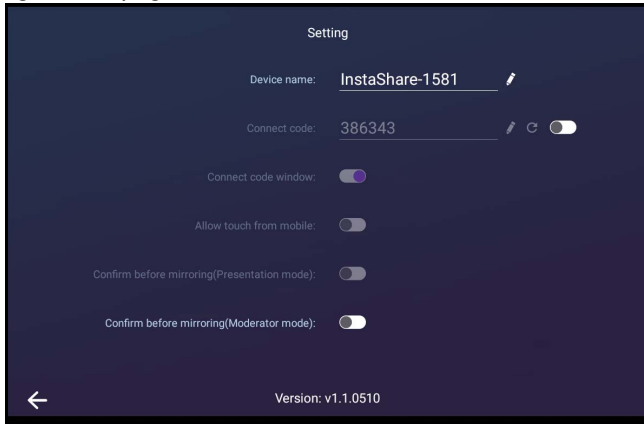

## InstaQPrint

Tik op (🖨️) om **InstaQPrint** te starten. Met deze toepassing kunt u een bestand of afbeelding van een website afdrukken met een Wi-Fi- of externe printer.



- Voordat u de toepassing start, zorgt u dat het beeldscherm correct op internet is aangesloten.
- Raadpleeg voor de lijst ondersteunde printers, zie [https://printhead.com/list\\_of\\_supported\\_printers.php](https://printhead.com/list_of_supported_printers.php).

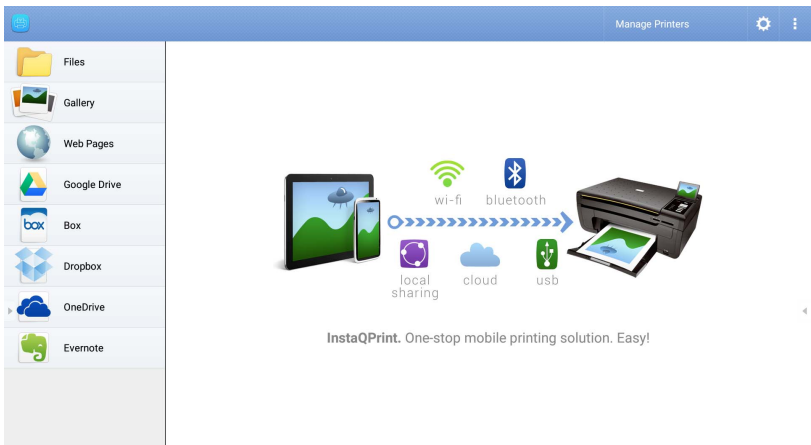

1. Tik op de optie in het linkerpaneel en blader naar het gewenste bestand, foto, pagina of afbeelding die u wilt afdrukken.
2. Tik op **Printers beheren** om de printer te kiezen die u wilt gebruiken.
3. Zo selecteert u een printer:
  - Tik op een optie in de lijst met beschikbare printers in het linkerpaneel.
  - Tik op **Scannen naar Wi-Fi-printers** om automatisch printers te zoeken.

- Tik op **Handmatig instellen** om handmatig nieuwe printers toe te voegen.

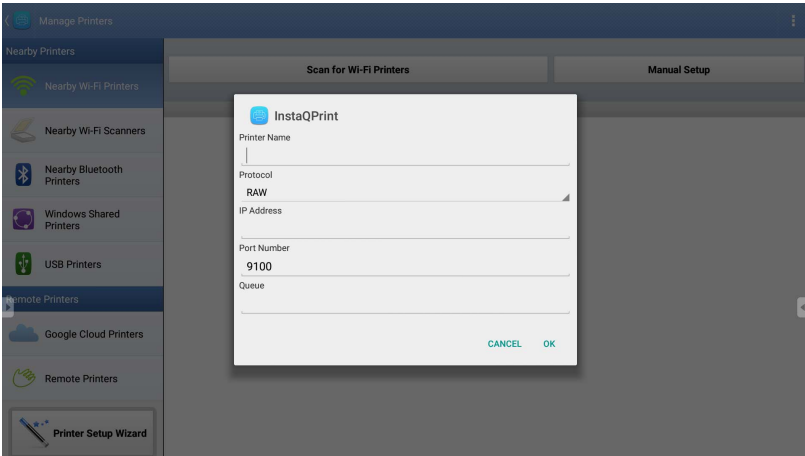

## WPS Office

Tik op **W** om **WPS Office** te starten. Met deze toepassing kunt u de documentbestanden openen, zoals PDF's en Microsoft Word-, PowerPoint- en Excel-documenten.

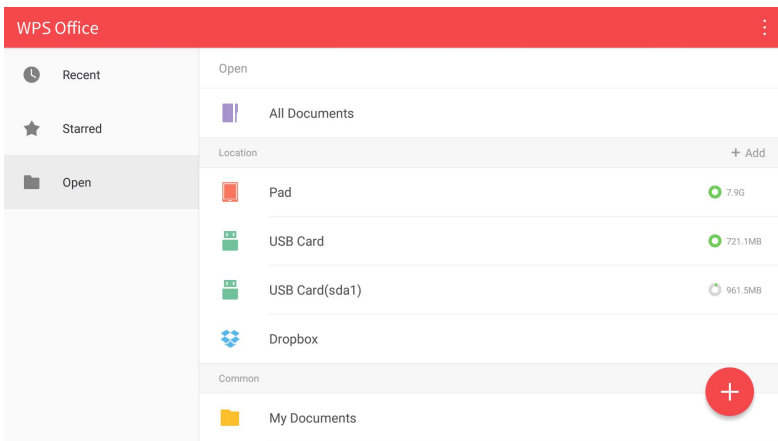

Zo bewerkt u een bestand met **WPS Office**:

1. Tik op **Openen** (  ) op het linkerpaneel om te bladeren en een bestand te openen in het interne geheugen van het beeldscherm, op een extern opslagapparaat of op een cloudopslag.
2. Tik op het functiemenu in het bovenste paneel om de diverse functies van het bestandsformaat te openen.



Onderstaande beschrijving is voor een PowerPoint-bestand. De functiemenu's voor andere bestandsformaten kunnen afwijken.



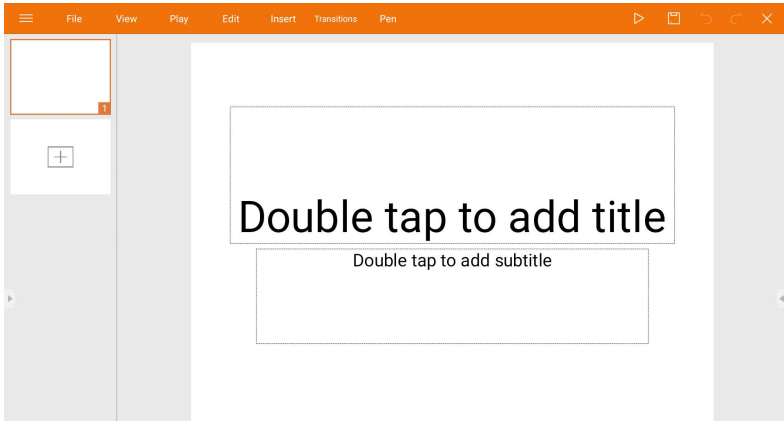

Functie	Beschrijving
<b>Bestand</b>	Tik om een presentatie te openen, opslaan, delen, afdrukken en beheren.
<b>Weergeven</b>	Tik om de presentatieweergave te veranderen of bewerken.
<b>Afspelen</b>	Tik om een diavoorstelling op te zetten.
<b>Bewerken</b>	Tik om de inhoud of opmaak van de dia's te veranderen.
<b>Invoegen</b>	Tik om tabellen, afbeeldingen, grafieken, opmerkingen, video of geluid in te voegen.
<b>Overgangen</b>	Tik om de timing van een overgang toe te passen of aan te passen.
<b>Pen</b>	Tik om op een dia te schrijven, tekenen, verven of schetsen.
<b>Afspelen (▶)</b>	Tik om een diavoorstelling te starten.
<b>Opslaan als (📁)</b>	Tik op de presentatie op te slaan in het interne geheugen van het beeldscherm, op een extern opslagapparaat of op een cloudopslag.
<b>Ongedaan maken (↶)</b>	Tik om een handeling ongedaan te maken.
<b>Opnieuw uitvoeren (↷)</b>	Tik om de laatste handeling opnieuw uit te voeren.
<b>Sluiten (✕)</b>	Tik om het presentatiebestand te sluiten.
<b>Terug (←)</b>	Tik om terug te keren naar de vorige pagina.
<b>Volgende (→)</b>	Tik om naar de volgende pagina te gaan.
<b>Afsluiten (⌫)</b>	Tik om <b>WPS Office</b> te sluiten.

## Ondersteunde versies en bestandsformaten van Office

Ondersteunde versies van Office: 97 / 2000 / XP / 2003 / 2007 / 2010 / 2013 / 2016

Ondersteunde softwareformaten van Office:

Office-software	Ondersteunde bestandsformaten
Word	wps / wpt / doc / docx / dot / dotx / txt / log / irc / c / cpp / h / asm / s / java / asp / bat / bas / prg / cmd
Excel	et / ett / xls / xlsx / xlt / xltx / csv / xlsx / xltm
PowerPoint	ppt / pptx

## E-mail

- Tik op  om **E-mail** te starten.
- Om **E-mail** te kunnen gebruiken, moet u eerst een account instellen. Voer uw e-mailadres in en klik op **VOLGENDE**.

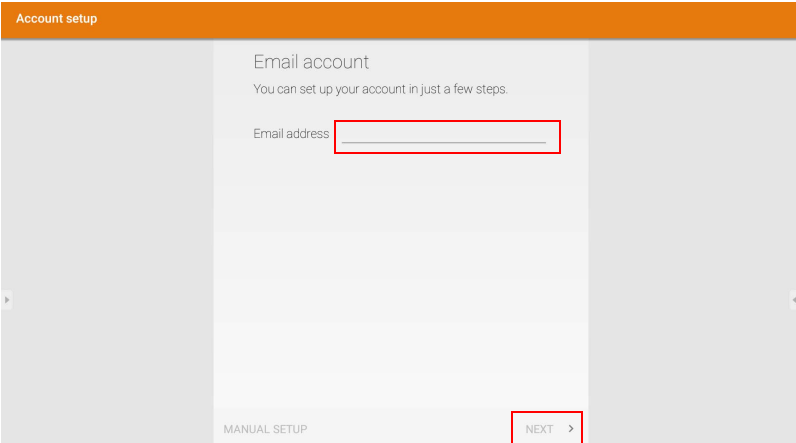

Account setup

Email account

You can set up your account in just a few steps.

Email address

MANUAL SETUP

NEXT >

- Als u zich hebt aangemeld, ontvangt u een verificatiemail.

- Nadat u hebt gereageerd op de verificatiemail, kunt u een e-mail schrijven.

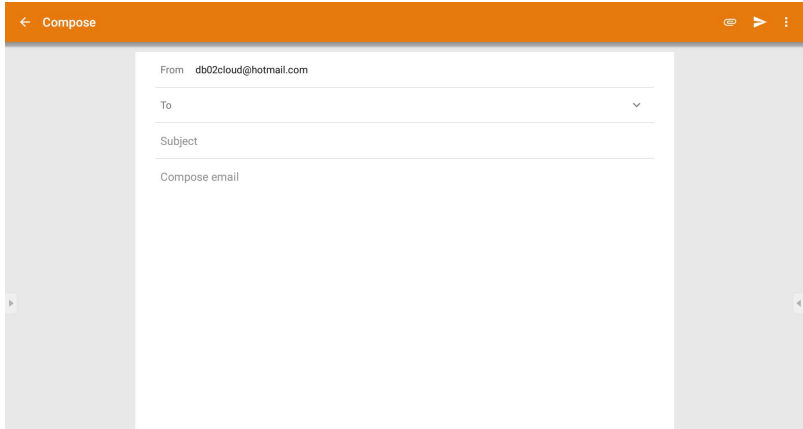

## Zijwerkbalk

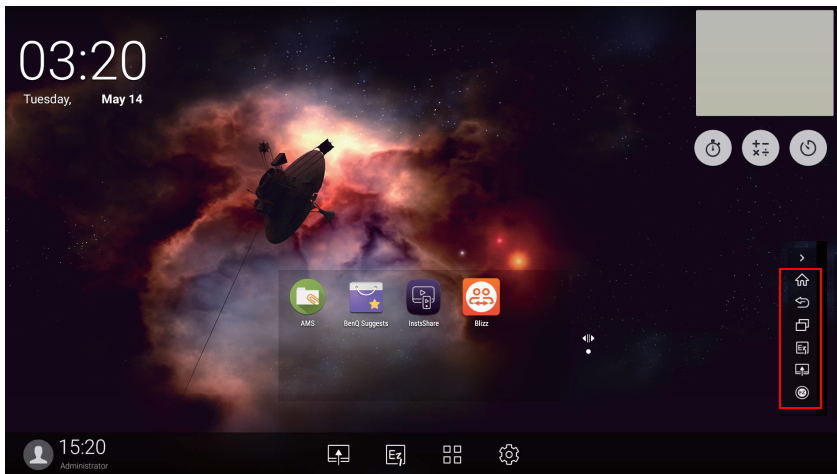

Functie	Beschrijving
<b>Begin</b> (🏠)	Tik om terug te keren naar het <b>Begin</b> -scherm.
<b>Terug</b> (⬅️)	Tik om terug te keren naar het vorige scherm.
<b>SwitchQ</b> (📄)	Tik om tussen recente apps en ingangsbronnen te schakelen.
<b>EZWrite 5.0</b> (📝)	Tik om <b>EZWrite 5.0</b> -software te openen.
<b>Verbinding</b> (📶)	Tik om <b>Verbinding</b> te openen om de ingangsbron te selecteren.
<b>Zwevende annotatiewerkbalk</b> (📏)	Klik om het zwevende hulpmiddel te openen.

## Blizz

**Blizz** is een videoconferentie-app die standaard op het beeldscherm is geïnstalleerd. U kunt ermee gemakkelijk videoconferenties uitvoeren met andere gebruikers van **Blizz**.

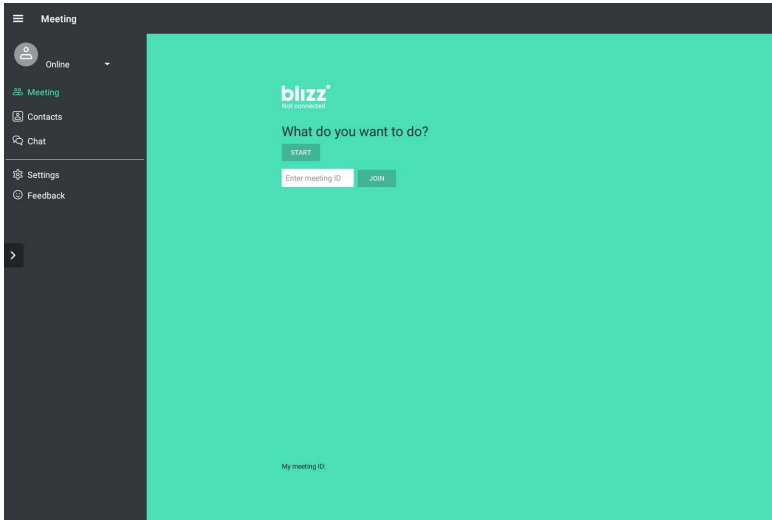

1. Kies in het beginscherm **Apps >Blizz** (📱)
2. Kies **Aanmelden** als u een nieuwe vergadering wilt maken, kies **Deelnemen aan een vergadering** als u wilt deelnemen aan een al gemaakte vergadering.
  - Nadat u bent aangemeld, maakt u een vergadering-ID die de andere deelnemers moeten invoeren om deel te nemen aan de vergadering.
  - Als u deel wilt nemen aan een vergadering, voert u het vergadering-ID in van de maker van de vergadering op de pagina **Deelnemen aan een vergadering**.

# Productinformatie

## Specificaties

		Specificaties
		RE6501/RE7501/RE8601/RE9801
Lcd-paneel	Lichtbron	DLED
	Schermgrootte	RE6501: 65", RE7501: 75" RE8601: 86", RE9801: 98"
	Eigenresolutie (pixels)	3840 x 2160
	Helderheid (cd/m <sup>2</sup> ) (typisch)	RE6501: 400 (typ), RE7501: 550 (typ) RE8601: 400 (typ), RE9801: 500 (typ)
	Contrastverhouding (typisch)	1200:1
	Dot-pitch (mm)	RE6501: 0,372 mm (H) x 0,372 mm (V) RE7501: 0,4296 mm (H) x 0,4296 mm (V) RE8601: 0,4935 (H) x 0,4935 (V) RE9801: 0,5622 mm (H) x 0,5622 mm (V)
	Weergavehoek (horizontaal/verticaal)	178°/178°
	Responstijd (ms) (typisch)	8
	Paneelbits	10-bit
	Touch	Touch-technologie
Aanraakmethode		Vinger en stylus
Resolutie		32767 x 32767
Aantal aanrakingen		20 punten (verschilt per besturingssysteem en toepassing)
Touch-uitvoer		x 2 (USB type B)
Besturingssysteem/ touchstuurprogramma- loos		Windows 7/8/10, Mac OS 10.12&10.14, Chrome 54&56 (touchfunctie varieert per uitgave)
Paneelglas	Verstevigd glas	RE6501/RE7501/RE8601: 4 mm, 9H RE9801: 4 mm, 8H

Invoeren	Computer	VGA-IN x 1
	Video	HDMI IN 2.0 x 3, HDMI OUT (4K ondersteuning) x 1, DisplayPort-ingang x 1
	Audio	PC-audio-ingang (3,5 mm) x 1
	USB	USB (type A) x 4 USB (type B) x 2
	Besturing	RS232 (D-Sub 9-pin)
	Tv-tuner	NEE
	OPS-sleuf	Open plugbare specificatie (Intel OPS-standaard) x 1
Uitgangen	Computer/Video	NEE
	Audio	SPDIF x 1 Lijn-in (3,5 mm-aansluiting) x 1
	Externe luidspreker-uit (L/R)	NEE
Audio	Audio W (Amp)	RE6501/RE7501/RE8601: 15 W x 2 RE9801: 16 W x 2
Aan/uit	Voeding	100 - 240 V AC, 50/60 Hz
	Typisch (Watt).	RE6501: 132 W, RE7501: 239 W RE8601: 284 W, RE9801: 345 W
Omgeving	Gebruikstemperatuur	0 - 40°C
	Luchtvochtigheid in gebruik	20 - 80% (zonder condensvorming)
	Opslagtemperatuur	-10 - 60°C
	Luchtvochtigheid bij opslag	10 - 60% (zonder condensvorming)
	Beeldstand	Alleen liggend
Mechanisch	Handvat	RE6501/RE7501/RE8601: x 2 RE9801: x 4
	Schermrandsbreedte (boven/onder/links/rechts) (mm)	RE6501/RE7501: 27/47/27/27 RE8601: 28/48/28/28, RE9801: 30,6/70,6/30,6/30,6
	Gewicht (kg)	RE6501: 42,0 kg/56,5 kg RE7501: 58,0 kg/77,0 kg RE8601: 74,5 kg/96,0 kg RE9801: 113,0 kg/168,0 kg (zonder / met verpakking)
	Afmetingen (B x H x D) (mm)	RE6501: 1506,28 x 901,32 x 96,1 RE7501: 1735,98 x 1034,52 x 103,75 RE8601: 1991,57 x 1182,61 x 112,8 RE9801: 2244,9 x 1340,4 x 108,2



Item		RE6501/RE7501/RE8601/RE9801
Systeem	CPU	A73x2 + A53x2 1,5 GHz
	Systeemgeheugen	3 GB
	Opslag	32 GB
	Besturingssysteem	Android 8.0



Dit Android 8.0-besturingssysteem is niet standaard-Android, waardoor Google Play™ niet toegankelijk is. APK kan niet op de standaardlocatie worden geïnstalleerd, tenzij toestemming wordt verleend. Neem contact op met uw BenQ-leverancier voor de vereiste ondersteuning voor beheerdersrechten. Zonder beheerdersrechten functioneert de installatiefunctie niet. Er is geen enkele garantie dat de zelf-geïnstalleerde APK normaal kan functioneren.

# Afmetingen (RE650I)

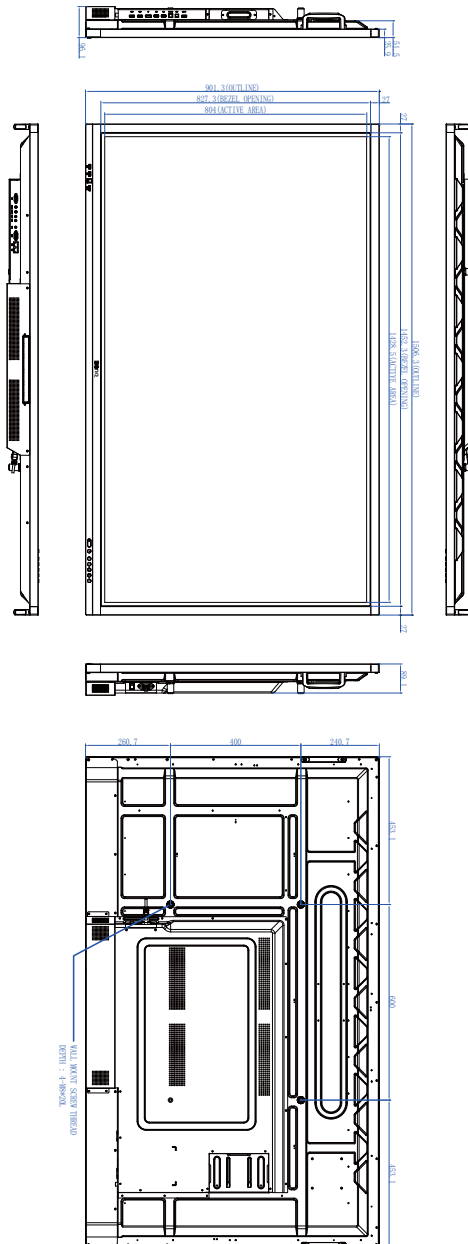

Eenheid: mm



# Afmetingen (RE750I)

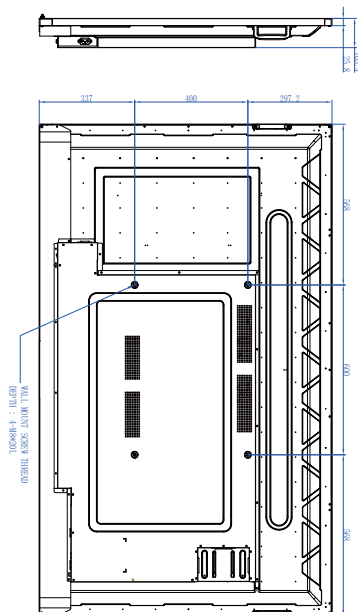
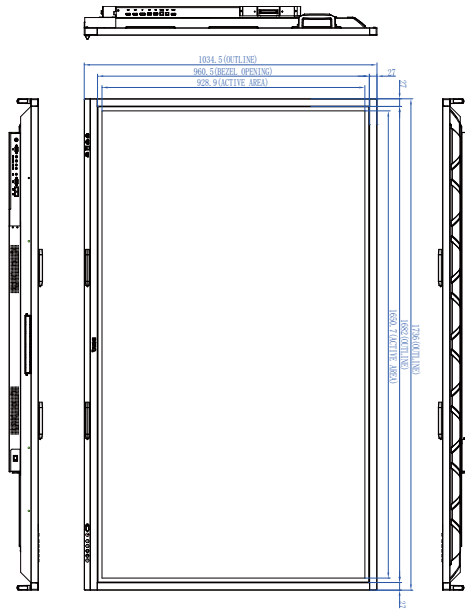

Eenheid: mm

# Afmetingen (RE860I)

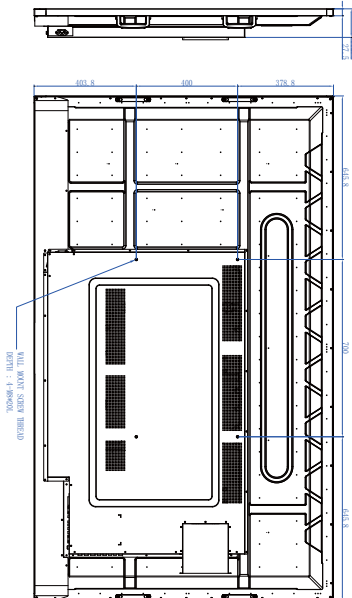
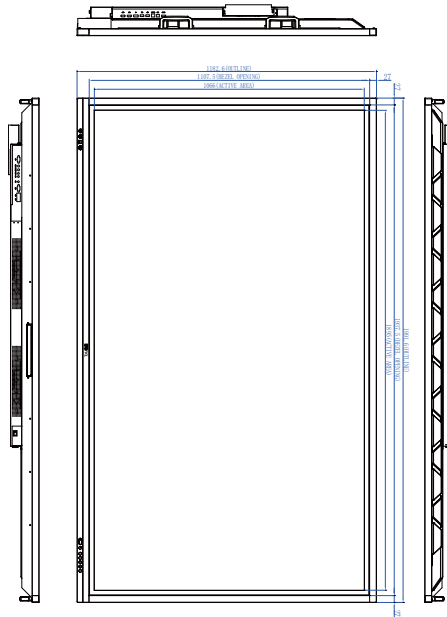

Enheid: mm

# Afmetingen (RE980I)

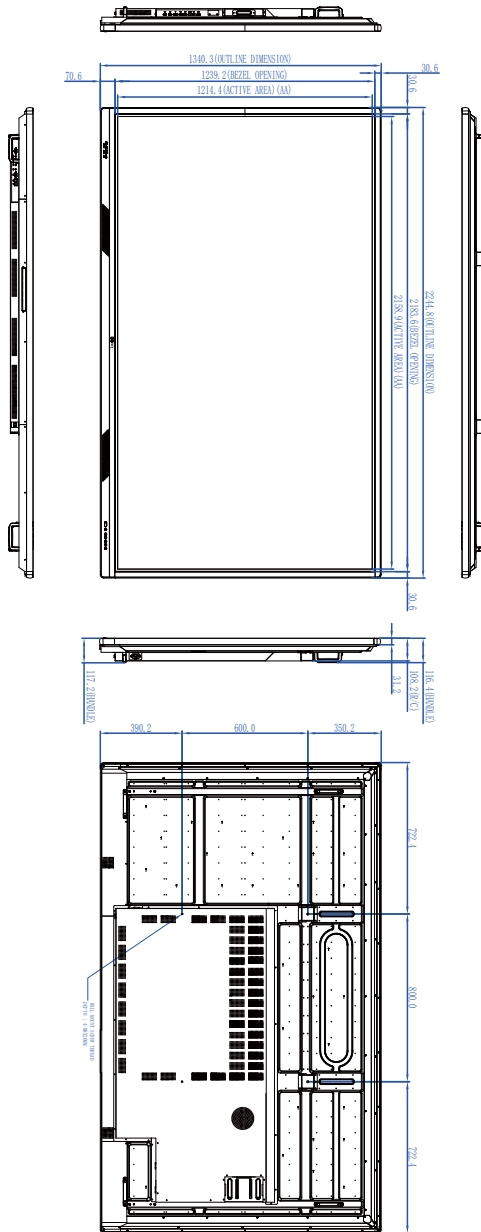

Eenheid: mm

## Ondersteunde resoluties van ingangssignalen

Resolutie	Ingangssignaal		
	VGA	HDMI 2.0	DP
640 x 480 @ 60Hz			
720 x 400 @ 70Hz			
800 x 600 @ 75Hz	○	○	○
1024 x 768 @ 60Hz			
1280 x 720 @ 60Hz	○	○	○
1280 x 960 @ 60Hz			
1360 x 768 @ 60Hz	○	○	○
1366 x 768 @ 60Hz	○	○	○
1600 x 900 @ 60Hz	○	○	○
1680 x 1050 @ 60Hz			
1920 x 1080 @ 30Hz	○	○	○
1920 x 1080 @ 50Hz	○	○	○
1920 x 1080 @ 60Hz	○	○	○
3840 x 2160 @ 30Hz		○	○
3840 x 2160 @ 50Hz		○	○
3840 x 2160 @ 60Hz		○	○
480i (60Hz)		○	○
480p (60Hz)		○	○
576i (50Hz)		○	○
576p (50Hz)		○	○
720p (50Hz)		○	○
720p (60Hz)		○	○
1080i (50Hz)		○	○
1080i (60Hz)		○	○
1080p (50Hz)		○	○
1080p (60Hz)		○	○



- ○: ondersteund
- Blanco: niet ondersteund

## Problemen oplossen

Probleem	Oplossing
Geen beeld	<p>Controleer het volgende:</p> <ul style="list-style-type: none"> <li>• Is het beeldscherm ingeschakeld? Controleer de aan/uitindicator van het beeldscherm.</li> <li>• Is het apparaat van het ingangssignaal ingeschakeld? Zet het apparaat aan en probeer het opnieuw.</li> <li>• Zijn er losse kabelverbindingen? Zorg dat alle kabels stevig vast zitten.</li> <li>• Hebt u op de computer een niet-ondersteunde uitvoerresolutie gekozen? Zie <a href="#">Ondersteunde resoluties van ingangssignalen op pagina 76</a> om een ondersteunde resolutie te kiezen en probeer het opnieuw.</li> <li>• Hebt u een niet-ondersteunde uitvoerresolutie gekozen op de dvd- of Blu-raydiskspeler? Zie <a href="#">Ondersteunde resoluties van ingangssignalen op pagina 76</a> om een ondersteunde resolutie te kiezen en probeer het opnieuw.</li> </ul>
Geen geluid	<p>Controleer het volgende:</p> <ul style="list-style-type: none"> <li>• Hebt u de functie Dempen op het beeldscherm of op het ingangsapparaat ingeschakeld? Zet de functie Dempen uit of verhoog het geluidsvolume en probeer het opnieuw.</li> <li>• Zijn er losse kabelverbindingen? Zorg dat alle kabels stevig vast zitten.</li> </ul>
Het computerbeeld ziet er vreemd uit	<ul style="list-style-type: none"> <li>• Hebt u op de computer een niet-ondersteunde uitvoerresolutie gekozen? Zie <a href="#">Ondersteunde resoluties van ingangssignalen op pagina 76</a> om een ondersteunde resolutie te kiezen en probeer het opnieuw.</li> <li>• Gebruik de functie <b>Auto</b> (Alleen VGA) om het beeldscherm automatisch te optimaliseren voor computerbeelden.</li> <li>• Als het resultaat van de functie <b>Auto</b> niet afdoende is, past u het beeld handmatig aan met de functies <b>Fase</b>, <b>H-Position</b> en <b>V-Position</b>.</li> </ul>
De toetsen van het bedieningspaneel functioneren niet	<p>Hebt u de toetsen van het bedieningspaneel geblokkeerd? Hef de toetsblokkering op en probeer het opnieuw.</p>

De afstandsbediening functioneert niet	<ul style="list-style-type: none"> <li>• Hebt u de functies van de afstandsbediening geblokkeerd? Hef de functieblokkering op en probeer het opnieuw.</li> <li>• Controleer of de batterijen correct zijn geplaatst.</li> <li>• Controleer of de batterijen niet leeg zijn.</li> <li>• Controleer de afstand en hoek ten opzichte van het beeldscherm.</li> <li>• Controleer of de afstandsbediening recht op de afstandsbedieningsensor op het beeldscherm is gericht.</li> <li>• Controleer of er geen obstakels tussen de afstandsbediening en de afstandsbedieningsensor staan.</li> <li>• Controleer of de afstandsbedieningsensor niet wordt beschenen met sterk licht of direct zonlicht.</li> <li>• Controleer of andere apparatuur (computer of pda) in de buurt infraroodsignalen uitstralen. Hierdoor kan de signaaloverdracht tussen afstandsbediening en het beeldscherm worden verstoord. Schakel de infraroodfunctie van deze toestellen uit.</li> </ul>
Storing bij de afstandsbediening	<ul style="list-style-type: none"> <li>• Controleer of voorwerpen tussen de afstandsbediening en de afstandsbedieningsensor van het televisietoestel staan, waardoor de afstandsbediening niet functioneert.</li> <li>• Controleer of de batterij correct in de afstandsbediening is geplaatst.</li> <li>• Controleer of de batterij van de afstandsbediening moet worden vervangen.</li> </ul>
Apparaat wordt automatisch uitgeschakeld	<ul style="list-style-type: none"> <li>• Of de slaapstand is ingesteld of niet.</li> <li>• Controleer of de stroomtoevoer plotseling is uitgevallen.</li> <li>• Controleer of het apparaat automatisch wordt uitgeschakeld bij geen signaal.</li> </ul>
Signaal buiten bereik	<ul style="list-style-type: none"> <li>• Controleer of het beeldscherm correct is ingesteld.</li> <li>• Controleer of de resolutie optimaal is.</li> <li>• Pas de lijn- en veldsynchronisatie aan in het menu.</li> </ul>
De achtergrondvertoont verticale lijnen of strepen	<ul style="list-style-type: none"> <li>• Selecteer automatische correctie in het menu.</li> <li>• Pas de klok en fasepositie aan in het menu.</li> </ul>
Kleur in beeld is onjuist of ontbreekt	<ul style="list-style-type: none"> <li>• Controleer of VGA correct is aangesloten of een kwaliteitsprobleem heeft.</li> <li>• Pas de chromaticiteit en helderheid of contrast aan in het menu.</li> </ul>
Beeldschermformaat wordt niet ondersteunt.	<ul style="list-style-type: none"> <li>• Selecteer automatische correctie in het menu.</li> <li>• Pas de klok en fasepositie aan in het menu.</li> </ul>
Aanraakfunctie is ongeldig	<ul style="list-style-type: none"> <li>• Controleer of het aanraakstuurprogramma is geïnstalleerd en gestart.</li> <li>• Controleer of de grootte van het aangeraakte voorwerp vergelijkbaar is met de grootte van een vingerafdruk.</li> </ul>

Aanraakpositie is niet correct	<ul style="list-style-type: none"> <li>• Controleer of het stuurprogramma correct is geïnstalleerd en voer een correctie uit.</li> <li>• Controleer of de touchpen naar het scherm toe is gericht.</li> </ul>
Geen beeld en geluid	<ul style="list-style-type: none"> <li>• Controleer of het apparaat is opgestart.</li> <li>• Controleer of de signaalkabel correct is aangesloten en of de correcte INVOER is ingesteld.</li> <li>• Als de interne computermodus is ingeschakeld, controleert u of de interne computer is gestart.</li> </ul>
Met horizontale of verticale strepen of beeldrastering	<ul style="list-style-type: none"> <li>• Controleer of de signaalkabel correct is aangesloten.</li> <li>• Controleer of andere elektronische apparatuur of elektrisch gereedschap rond het apparaat zijn geplaatst.</li> </ul>
Geen kleur, zwakke kleuren of zwak beeld	<ul style="list-style-type: none"> <li>• Pas de chromaticiteit en helderheid of contrast aan in het menu.</li> <li>• Controleer of de signaalkabel correct is aangesloten.</li> </ul>
Beeld is zichtbaar maar zonder geluid	<ul style="list-style-type: none"> <li>• Controleer of de knop dempen is ingedrukt.</li> <li>• Druk op <b>VOL+/VOL-</b> om het volume aan te passen.</li> <li>• Controleer of de audiokabel correct is aangesloten.</li> </ul>
Slechts één luidspreker is hoorbaar	<ul style="list-style-type: none"> <li>• Pas de geluidsbalans aan in het menu.</li> <li>• Controleer of in geluidsbeheer op de computer slechts één geluidskanaal is ingesteld.</li> <li>• Controleer of de audiokabel correct is aangesloten.</li> </ul>
VGA-uitvoer zonder geluid	<p>Controleer of op het externe apparaat een koptelefoon is aangesloten.</p>