

DATA PROJECTOR

XJ-A142/XJ-A147*

XJ-A242/XJ-A247*

XJ-A252/XJ-A257*

- * Modelle mit USB
- * Modelli con USB
- * USB-modeller
- * Модели с USB
- * Modelos com USB
- * Modellen met USB

• Einige der in diese Bedienungsanleitung einbezogenen Modelle sind in bestimmten Gebieten eventuell nicht erhältlich.

• Alcuni modelli riportati da questa Guida dell'utilizzatore potrebbero non essere disponibili in determinate aree geografiche.

• Vissa modeller som beskrivs i detta instruktionshäfte saluförs inte i vissa områden.

• Некоторые модели, описанные в данной инструкции по эксплуатации, могут быть недоступны в некоторых регионах.

• Alguns modelos cobertos neste Guia do Usuário podem não se encontrar disponíveis em certas áreas geográficas.

• Sommige modellen uit deze Gebruiksaanwijzing zijn mogelijk niet beschikbaar in bepaalde geografische gebieden.

Deutsch

Setup-Anleitung

- Bitte bewahren Sie die gesamte Benutzerdokumentation für späteres Nachschlagen auf.
- Für die neueste Ausgabe dieser Bedienungsanleitung besuchen Sie bitte unsere Website unter folgender URL: <http://world.casio.com/manual/projector/>

Italiano

Guida di setup

- Conservare l'intera documentazione dell'utente a portata di mano per riferimenti futuri.
- Per ottenere la versione più aggiornata di questo manuale, visitare il sito web all'URL riportato di seguito: <http://world.casio.com/manual/projector/>

Svenska

Installationshandbok

- Förvara all användardokumentation nära till hands för framtida referens.
- Den senaste versionen av detta instruktionshäfte kan hämtas från webbplatsen med följande URL-adress: <http://world.casio.com/manual/projector/>

Русский

Инструкции по настройке

- Обязательно храните всю пользовательскую документацию под рукой, чтобы пользоваться ею для справки в будущем.
- Для получения последней версии данного руководства посетите веб-сайт по указанному ниже URL-адресу: <http://world.casio.com/manual/projector/>

Português

Guia de Configuração

- Certifique-se de guardar toda a documentação do usuário à mão para futuras referências.
- Para obter a última versão deste manual, visite o site no endereço URL abaixo: <http://world.casio.com/manual/projector/>

Nederlands

Instelgids

- Bewaar alle documentatie op een veilige plaats voor latere naslag.
- Bezoek de website op de onderstaande URL voor de nieuwste versie van deze handleiding: <http://world.casio.com/manual/projector/>

Inhoudsopgave

Veiligheidsvoorzorgen	NL-1	Snelgids.....	NL-11
Voorzorgen in het gebruik	NL-6	Technische gegevens	NL-12
Algemeen overzicht.....	NL-10		

Uitpakken

Controleer bij het uitpakken van de projector of alle hieronder vermelde items aanwezig zijn.

- DATA PROJECTOR
- Draadloze afstandsbediening (YT-130)
- Testbatterijen (AAA-formaat x 2)
- Netsnoer
- RGB-kabel
- Speciale AV-kabel
- Draagtas
- Instelgids
- “Lees dit eerst” vel
- Garantie
- Draadloze adapter
(Alleen meegeleverd met USB-modellen.)

Documentatie en software voor de projector

De handleidingen voor deze projector kunnen worden gedownload van de CASIO website op de URL hieronder.

<http://world.casio.com/manual/projector/>

Referentiehandleiding:

“Gebruiksaanwijzing” (UsersGuide.pdf)

Handleidingen voor USB-modellen:

“Netwerk functiegids”

De software voor USB-modellen kan worden gedownload van de CASIO website op de URL hieronder.

<http://www.casio-intl.com/support/download/>

Software voor USB-modellen:

Network Connection, EZ-Converter FA



- De inhoud van deze Gebruiksaanwijzing kan zonder kennisgeving gewijzigd worden.
 - Kopiëren van deze handleiding, geheel of gedeeltelijk, is verboden. U mag deze handleiding gebruiken voor uw eigen persoonlijk gebruik. Enig ander gebruik zonder toestemming van CASIO COMPUTER CO., LTD. is verboden.
 - CASIO COMPUTER CO., LTD. aanvaardt geen aansprakelijkheid voor enige gederfde winst, of claims van derden voortkomend uit het gebruik van dit product of deze handleiding.
 - CASIO COMPUTER CO., LTD. aanvaardt geen aansprakelijkheid voor enig verlies of gederfde winst als gevolg van gegevensverlies veroorzaakt door een storing of onderhoud aan dit product, noch om enige andere reden.
 - De voorbeeldschermen in deze handleiding zijn uitsluitend bedoeld ter illustratie en het is daarom mogelijk dat ze niet exact overeenkomen met de beelden zoals die daadwerkelijk door het product weergegeven worden.

Veiligheidsvoorzorgen

Hartelijk dank dat u voor dit CASIO product heeft gekozen. Lees deze "Veiligheidsvoorzorgen" goed door voor u probeert het product te gebruiken. Bewaar deze Gebruiksaanwijzing na het lezen op een veilige plek zodat u er later nog iets in zult kunnen opzoeken.

Over veiligheidssymbolen

In deze Gebruiksaanwijzing en op het product zelf worden diverse symbolen gebruikt om een veilig gebruik te bevorderen en om u en anderen te beschermen tegen het risico van letsel en schade. De betekenis van deze symbolen wordt hieronder uitgelegd.

 Gevaar	Dit symbool geeft aan dat als de bijbehorende informatie niet of niet goed wordt opgevolgd, er levensgevaar of het gevaar van ernstig persoonlijk letsel bestaat.
 Waarschuwing	Dit symbool geeft aan dat als de bijbehorende informatie niet of niet goed wordt opgevolgd, er mogelijk levensgevaar of het gevaar van ernstig persoonlijk letsel bestaat.
 Pas op	Dit symbool geeft aan dat als de bijbehorende informatie niet of niet goed wordt opgevolgd, er mogelijk gevaar van ernstig persoonlijk letsel of schade bestaat.

Voorbeelden van pictogrammen



Een driehoek geeft een situatie aan waarin u voorzichtig moet zijn. Het voorbeeld hier geeft aan dat u voorzorgen moet nemen tegen elektrische schokken.



Een cirkel met een streep erdoor geeft aan dat u iets niet mag doen. De handeling in kwestie wordt aangegeven door de afbeelding in de cirkel. Het voorbeeld geeft aan dat demontage verboden is.



Een zwarte cirkel geeft aan dat u iets moet doen. De handeling in kwestie wordt aangegeven door de afbeelding in de cirkel. Het voorbeeld geeft aan dat u de stekker uit het stopcontact moet halen.

Voorzorgen bij gebruik



Waarschuwing

- **Toezicht door volwassenen is vereist wanneer er kleine kinderen aanwezig zijn en in het bijzonder wanneer de mogelijkheid bestaat dat kleine kinderen de projector kunnen aanraken.**

- **Rook, geur, hitte en andere abnormaaliteiten**



Als u merkt dat er rook of een vreemde geur uit het toestel komt, of als u iets anders abnormaals opmerkt, moet u onmiddellijk stoppen met het gebruiken van de projector. Als u het toestel blijft gebruiken, kan er brandgevaar en gevaar voor elektrische schokken ontstaan. Voer onmiddellijk de volgende stappen uit.

1. Haal de stekker van de projector uit het stopcontact.
2. Neem contact op met uw dealer of een erkend CASIO service-centrum.

- **Storing**



Stop onmiddellijk met het gebruiken van de projector als het beeld niet normaal wordt weergegeven, of als er zich iets anders abnormaals voordoet terwijl u zeker weet dat de projector correct gebruikt wordt. Als u het toestel blijft gebruiken, kan er brandgevaar en gevaar voor elektrische schokken ontstaan. Voer onmiddellijk de volgende stappen uit.

1. Schakel de projector uit.
2. Haal de stekker van de projector uit het stopcontact.
3. Neem contact op met uw dealer of een erkend CASIO service-centrum.

● Netsnoer



Oneigenlijk gebruik van het netsnoer leidt tot brandgevaar en gevaar voor elektrische schokken.

Zorg ervoor dat u altijd de volgende voorzorgen in acht neemt.

- Gebruik alleen de accessoires die met de projector worden meegeleverd.
- Gebruik een stroomvoorziening met hetzelfde voltage als het opgegeven voltage voor de projector.
- Sluit niet teveel apparatuur aan op één stopcontact.
- Breng het netsnoer niet te dicht in de buurt van de verwarming.
- Gebruik het met de projector meegeleverde netsnoer niet voor andere apparatuur.
- Gebruik het stopcontact voor de projector niet tegelijk met andere apparatuur. Als u een verlengsnoer gebruikt, moet u ervoor zorgen dat het opgegeven vermogen voor dit verlengsnoer geschikt is voor het stroomverbruik van deze projector.
- Gebruik het netsnoer niet opgerold.
- Gebruik een stopcontact waar u gemakkelijk bij kunt wanneer u de stekker van de projector eruit moet halen.



Een beschadigd netsnoer leidt tot brandgevaar en gevaar voor elektrische schokken.

Zorg ervoor dat u altijd de volgende voorzorgen in acht neemt.

- Zet geen zware voorwerpen op het netsnoer en stel het niet bloot aan hitte.
- Zorg ervoor dat het netsnoer niet klem zit tussen de muur en een meubelstuk of de tafel waar de projector op staat en dek het netsnoer niet af met een kussen of iets anders.
- Probeer in geen geval wijzigingen aan te brengen in het netsnoer, laat het niet beschadigd worden, en zorg ervoor dat het niet teveel buigt of knikt.
- Draai het netsnoer niet en trek er ook niet aan.



Raak het netsnoer en de stekker nooit aan met natte handen.

Dit stelt u namelijk bloot aan gevaar voor elektrische schokken.

- Bij gebruik van de projector in het land waar u het toestel hebt gekocht, moet u het meegeleverde netsnoer gebruiken. Bij gebruik van de projector in een ander land, moet u een netsnoer aanschaffen en gebruiken dat geschikt is voor de netspanning in dat land. Zorg er ook voor dat u op de hoogte bent van de veiligheidsnormen in dat land en houd u daaraan.



Wanneer u de projector achterlaat, moet u ervoor zorgen dat er geen huisdieren of andere dieren bij kunnen komen en moet u de stekker van het toestel uit het stopcontact halen. Een netsnoer dat beschadigd is doordat erop gekauwd is, kan leiden tot kortsluiting en kan brandgevaar opleveren.

● Water en vreemde voorwerpen



Laat in geen geval water op de projector komen. Water leidt tot brandgevaar en gevaar voor elektrische schokken.



Zet geen vaas of ander voorwerp met vloeistof erin op de projector. Water leidt tot brandgevaar en gevaar voor elektrische schokken.



Water of andere vloeistoffen, of vreemde voorwerpen (metaal enz.) in de projector leidt tot brandgevaar en gevaar voor elektrische schokken. Als er iets in de projector terecht komt, moet u onmiddellijk de volgende stappen uitvoeren.

1. Schakel de projector uit.
2. Haal de stekker van de projector uit het stopcontact.
3. Neem contact op met uw dealer of een erkend CASIO service-centrum.

● Demontage en modificatie



Probeer in geen geval de projector te demonteren of te modificeren. De projector bevat een groot aantal componenten die onder hoogspanning staan en gevaar opleveren voor elektrische schokken of brandwonden. Wij wijzen u er ook op dat eventuele problemen als gevolg van demontage of modificatie zonder toestemming niet onder de garantie vallen en niet in aanmerking komen voor reparatie door CASIO.

Laat daarom alle interne inspecties, instellingen en reparaties over aan uw dealer of een erkend CASIO service-centrum.

● Vallen en schokken



Doorgaan met het gebruiken van de projector nadat deze is beschadigd door een val of een andere onfortuinlijke gebeurtenis leidt tot brandgevaar en gevaar voor elektrische schokken. Voer onmiddellijk de volgende stappen uit.

1. Schakel de projector uit.
2. Haal de stekker van de projector uit het stopcontact.
3. Neem contact op met uw dealer of een erkend CASIO service-centrum.

● Verbranden



Als u de projector weg wilt doen, mag u hem in geen geval verbranden of laten verbranden. Dit kan leiden tot een ontploffing en tot brandgevaar en persoonlijk letsel.

● Door de projector geproduceerde lichtbundel



- Kijk nooit direct in de lens, de inlaten of de uitlaten terwijl de lichtbron aan is. Controleer wanneer u de projector aan zet of er niemand direct in de lens, de inlaten of de uitlaten kijkt. Het zeer intense licht dat de projector produceert kan uw ogen beschadigen.
- Gebruik geen vergrootglas, spiegel of iets dergelijks om het licht van de projector te verbuigen of te weerkaatsen en houd dergelijke voorwerpen in geen geval in de lichtbundel van de projector. Verstrooid of weerkaatst licht kan in iemands ogen schijnen en gevaar voor beschadiging van het gezichtsvermogen opleveren.

● Blokkeren van de ventilatie-openingen



Zorg ervoor dat de ventilatie-openingen niet geblokkeerd of afgedekt worden. Dit kan namelijk leiden tot oververhitting in het binnenwerk, wat kan leiden tot brandgevaar en defecten aan de projector. Als u de projector aanraakt wanneer deze heet is, kunt u brandwonden oplopen. Neem altijd de volgende voorzorgen in acht.

- Laat minstens 30 cm ruimte vrij tussen de projector en de wand.
- Plaats de projector niet in een ruimte met een slechte ventilatie.
- Dek de projector in geen geval af met een doek of iets dergelijks.
- Zet de projector in het gebruik op een stevig en vlak oppervlak. Gebruik de projector niet op een tapijt, deken, handdoek, kussen of ander zacht oppervlak.
- Zet de projector in het gebruik nooit rechtop.

● Projectorbehuizing



Maak de behuizing van de projector in geen geval open. Dit leidt tot gevaar voor elektrische schokken.

● Schoonmaken



Voor u de projector gaat schoonmaken, moet u hem uitschakelen en de stekker uit het stopcontact halen. Doet u dit niet, dan ontstaat er gevaar voor elektrische schokken.

● Uitlaten

De uitlaten worden erg heet wanneer de projector in werking is. Raak ze daarom in geen geval aan. Dit leidt tot gevaar voor brandwonden. De omgeving van de uitlaten kan ook erg heet worden. Zorg er daarom voor dat er zich geen voorwerpen van plastic of andere warmtegevoelige materialen in de buurt van de projector bevinden of eronder. Dit kan namelijk leiden tot vervorming en verkleuring van het voorwerp in kwestie.

● Lensdop

Verwijder de lensdop voor u de projector aan zet. Laat de dop in geen geval op de lens zitten terwijl de projector gebruikt wordt.

● Opstelling

Stel de projector in geen geval op in een van de volgende locaties. Dit leidt tot brandgevaar en gevaar voor elektrische schokken.

- In de buurt van plekken die blootstaan aan sterke trillingen
- Op vochtige of stoffige plekken
- In een keuken of andere plek met vette walm of rook
- Bij een verwarming, op een verwarmd tapijt of op een plek die blootstaat aan direct zonlicht
- Op een plek die blootstaat aan extreme temperaturen (het bereik voor de bedrijfstemperatuur is 5°C t/m 35°C).

● Zware voorwerpen

Zet in geen geval zware dingen op de projector en ga er niet bovenop staan. Dit leidt tot brandgevaar en gevaar voor elektrische schokken.

● Water

Plaats de projector in geen geval in een badkamer of op andere plekken waar het toestel nat zou kunnen worden.

● Onstabiele locatie



Zet de projector in geen geval op een onstabiel oppervlak of op een hoge plank. Hierdoor kan het toestel vallen, wat zou kunnen leiden tot persoonlijk letsel.

● Gebruiken van de projector op een kastje met draaiwiel'tjes

Wanneer u de projector gebruikt op een kastje of iets dergelijks met draaiwiel'tjes, moet u ervoor zorgen dat de wiel'tjes vergrendeld zijn wanneer het kastje niet wordt verplaatst.

● Onweer

Raak tijdens onweer de stekker van het netsnoer van de projector niet aan.

● Afstandsbediening



Probeer in geen geval de afstandsbediening te demonteren of te modificeren. Hierdoor ontstaat het gevaar voor elektrische schokken, brandwonden en ander persoonlijk letsel. Laat daarom alle interne inspecties, instellingen en reparaties over aan uw dealer of een erkend CASIO service-centrum.



Laat de afstandsbediening niet nat worden. Water leidt tot brandgevaar en gevaar voor elektrische schokken.

● Radiogolven van de draadloze adapter (meegeleverd met bepaalde modellen)



Gebruik dit product in geen geval in een vliegtuig of in medische faciliteiten, of op een andere plek waar gebruik van dergelijke apparatuur verboden is. Radiogolven kunnen een effect hebben op de bediening van elektronische en medische apparatuur en daardoor leiden tot ongelukken.



Gebruik dit product niet in de buurt van elektronische precisie-instrumenten of elektronische apparatuur die gebruik maakt van zwakke radiosignalen. Radiogolven kunnen een effect hebben op de bediening van dergelijke apparatuur en daardoor leiden tot ongelukken.

- Als u een pacemaker gebruikt of een ander elektronisch medisch toestel, moet u uw arts of de fabrikant van de apparatuur raadplegen voor u dit product gaat gebruiken.

⚠ Pas op

● Netsnoer



Oneigenlijk gebruik van het netsnoer leidt tot brandgevaar en gevaar voor elektrische schokken. Neem altijd de volgende voorzorgen in acht.

- Pak wanneer u de stekker uit het stopcontact haalt altijd de stekker zelf vast en trek niet aan het snoer.
- Steek de stekker goed en volledig in het stopcontact.
- Haal na gebruik de stekker van de projector uit het stopcontact.
- Haal de stekker van de projector uit het stopcontact als u het toestel langere tijd niet zult gebruiken.
- Haal de stekker minstens één keer per jaar uit het stopcontact en gebruik een droge doek of een stofzuiger om het gebied rond de poten van de stekker schoon te maken.
- Gebruik in geen geval een schoonmaakmiddel om het netsnoer schoon te maken, zeker niet voor de stekkers.
- Voor u de projector gaat verplaatsen, moet u hem eerst uitschakelen en de stekker uit het stopcontact halen.

● Maak een reservekopie van belangrijke gegevens



U moet een aparte kopie aanhouden van alle gegevens die worden opgeslagen in het geheugen van de projector. Door storingen, onderhoud enz. kunnen de gegevens uit het geheugen namelijk verloren gaan.

● Zorg er tijdens projectie voor dat er zich geen dingen voor de lens, in de baan van het licht bevinden.

Voorwerpen die zich voor de lens bevinden leveren brandgevaar op.

● Lenseffecten

Plaats geen aquarium of iets anders dat een lenseffect kan veroorzaken voor de projector wanneer de lichtbron is ingeschakeld. Dergelijke voorwerpen kunnen leiden tot brandgevaar.

● Lens

Raak de lens in geen geval aan.

● Draadloze adapter (meegeleverd met bepaalde projectoren)



Houd de draadloze adapter buiten bereik van kinderen. Als de draadloze adapter per ongeluk wordt ingeslikt, dan kan deze voor problemen met de ademhaling zorgen en een levensbedreigende situatie opleveren.

Voorzorgen voor batterijen



Gevaar

 Volg onmiddellijk de volgende stappen op als er onverhoopt uit een alkalibatterij gelekte vloeistof in iemands oog terecht komt.

1. Wrijf niet in de ogen! Was de ogen met schoon water.
2. Neem onmiddellijk contact op met een arts. Als er niet onmiddellijk actie ondernomen wordt, kan het slachtoffer het gezichtsvermogen verliezen.

Waarschuwing

Oneigenlijk gebruik van batterijen kan leiden tot lekkage en vervuiling van de omliggende onderdelen, of kan leiden tot ontploffing, brandgevaar en gevaar voor persoonlijk letsel. Neem altijd de volgende voorzorgen in acht.

-  • Probeer batterijen in geen geval te demonteren en sluit ze niet kort.
- Stel batterijen niet bloot aan hitte en gooi ze niet in het vuur.
- Gebruik geen oude en nieuwe batterijen door elkaar.
- Gebruik geen verschillende soorten batterijen door elkaar.
- Probeer gewone batterijen niet op te laden.
-  • Let op dat u de batterijen in de juiste richting inzet.

Pas op

Oneigenlijk gebruik van batterijen kan leiden tot lekkage en vervuiling van de omliggende onderdelen, of kan leiden tot ontploffing, brandgevaar en gevaar voor persoonlijk letsel. Neem altijd de volgende voorzorg in acht.

-  • Gebruik uitsluitend het type batterijen dat wordt opgegeven voor de afstandsbediening.

● Lege batterijen

Haal de batterijen uit de afstandsbediening zodra ze leeg zijn.

-  • Haal de batterijen uit de afstandsbediening als u het toestel langere tijd niet zult gebruiken.

● Weggoien van batterijen

Houd u bij het weggoien van batterijen aan de regels die daarvoor gelden in het gebied waar u zich bevindt.

Lensdop

Waarschuwing

 De lensdop van deze Data Projector maakt gebruik van een magneetbevestiging. Daarom mag deze niet in de buurt komen van iemand met een pacemaker of andere elektronische medische apparatuur. Haal bij eventuele problemen de lensdop zo snel mogelijk weg bij de persoon die de problemen ondervindt en raadpleeg onmiddellijk een arts.

Pas op

 Houd de lensdop uit de buurt van floppy disks, magneetkaarten, magneetbanden, betaalkaarten of cheques met magneetstrips en andere media die gebruik maken van magnetische opnamemethoden. De lensdop kan gegevens die zijn opgenomen op magnetische media verminken.

Overig

Pas op

Als het binnenwerk van de projector langere tijd niet wordt schoongemaakt en er zich binnenin stof heeft opgehoopt, kan er gevaar voor brand en ongelukken ontstaan en kan de lichtopbrengst bij projectie achteruit gaan. Neem eens per jaar contact op met uw dealer of erkend CASIO service-centrum om het binnenwerk van de projector te laten reinigen. Wij wijzen u erop dat u zult moeten betalen voor deze reiniging.

● **U moet alle toepasselijke plaatselijke wetten en regelgeving strikt opvolgen en u mag de projector niet ontmantelen wanneer u deze weg doet.**

Voorzorgen in het gebruik

Over de lichtbron

- De lichtbron-eenheid van de projector maakt gebruik van een laser en LED.
- De opgegeven levensduur van de lichtbron-eenheid van het toestel is ongeveer 20000 uur. De daadwerkelijke levensduur hangt mede af van de gebruiksomstandigheden, de via het instelmenu bepaalde instellingen en onvermijdelijke verschillen tussen individuele lichtbron-eenheden.
- De lichtbron-eenheid wordt gegarandeerd voor de tijd die is aangegeven op de garantie, of voor 6000 uur, als dat eerder het geval is.
- Als de lichtbron-eenheid niet oplicht of merkbaar minder licht produceert, dan kunt u ervan uitgaan dat de lichtbron-eenheid aan het eind van haar bruikbare leven is gekomen. Neem voor vervanging contact op met uw dealer of een erkend CASIO service-centrum. Wij wijzen u er ook op dat eventuele problemen als gevolg van demontage of modificatie zonder toestemming niet onder de garantie vallen en niet in aanmerking komen voor reparatie door CASIO.

Voorzorgen voor de laser

Deze projector is voorzien van een Klasse 1 laserapparaat dat voldoet aan de normen van IEC 60825-1.

- Deze projector heeft een ingebouwde lasermodule. Demontage of modificatie is uiterst gevaarlijk en mag in geen geval worden ondernomen.
- Handelingen of instellingen die niet specifiek vermeld staat in de gebruiksaanwijzing zullen leiden tot gevaar voor blootstelling aan gevaarlijke laserstralen.

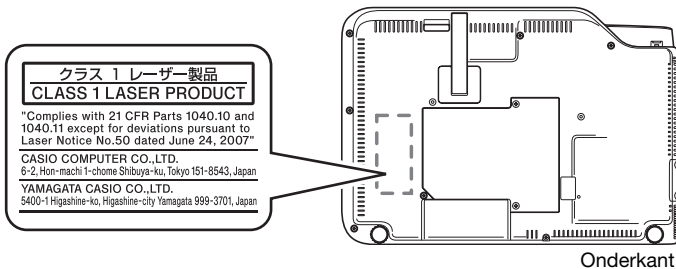

Uitlaatopeningen



- Uitlaatopeningen worden erg heet tijdens projectie. Raak in geen geval ventilatie-openingen aan en zorg ervoor dat ze niet geblokkeerd raken.
- Steek er geen vreemde voorwerpen in.

 高温注意 CAUTION HOT
注意高温 ATTENTION CHAUD
고온주의 VORSICHT HEISS

 注意

•内部に異物をいれないでください。・投影中は、排気口が高温になります。排気口に触れたりふさがらないでください。

 Caution

•Do not insert foreign objects. •Vent outlets become very hot during projection. Never touch vents or allow them to become blocked.

 주의

•내부에 이물질을 넣지 마십시오. •투영중에는 배기구가 고온이 됩니다. •절대로 배기구를 만지거나 막지 마십시오.

 Attention

•Ne pas laisser pénétrer des matières étrangères l'intérieur.
•Les sorties d'air deviennent très chaudes pendant la projection. Ne jamais les toucher ni les obstruer.

 注意

•不要に異物混入。•使用过程中投影机の通风口会非常热。切勿触摸通风口或使其被挡住。

 VORSICHT

•Stecken Sie keine Fremdkörper in das Gerät.
•Die Entlüftungsöffnungen werden bei der Projektion sehr heiß. Berühren oder blockieren Sie die Öffnungen nicht.

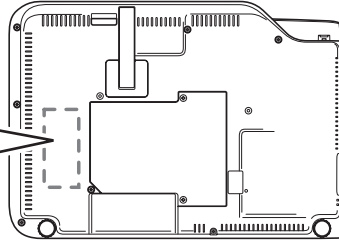

Onderkant

Door de projector geproduceerde lichtbundel



- Kijk in geen geval rechtstreeks in de lens wanneer de lamp aan staat.

 警告!
WARNING!
AVERTISSEMENT!

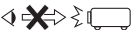

レンズをのぞかない!
DO NOT LOOK INTO THE LENS!
NE PAS REGARDER DANS L'OBJECTIF!

Overige voorzorgen

Deze projector is gemaakt van precisie-componenten. Als u de volgende voorzorgen niet in acht neemt, is het mogelijk dat het toestel storingen zal vertonen en niet meer correct gegevens zal kunnen opslaan.

● **Gebruik de projector in geen geval op de volgende plekken en bewaar hem daar ook niet. Dit zal namelijk kunnen leiden tot storingen en schade aan de projector.**

- Plekken met statische elektriciteit
- Plekken met extreme temperaturen
- Zeer vochtige plekken
- Plekken met grote temperatuurschommelingen
- Zeer stoffige plekken
- Op een wankel, schuin aflopend of op een andere manier instabiel oppervlak
- Plekken waar het toestel nat zou kunnen worden
- Plekken met grote hoeveelheden vette walm of andere soorten rook

● **Gebruik de projector niet onder de volgende omstandigheden. Dergelijke omstandigheden kunnen namelijk leiden tot storingen en schade aan de projector.**

- Vermijd plekken die blootstaan aan extreme temperaturen (het bereik voor de bedrijfstemperatuur is 5°C t/m 35°C).
- Zet in geen geval zware dingen op de projector en ga er niet bovenop staan.
- Steek geen vreemde voorwerpen naar binnen en zorg ervoor dat er niets in de projector terecht kan komen.
- Zet geen vaas of ander voorwerp met vloeistof erin op de projector.

● **Wanneer u de projector neerzet of een andere handeling uitvoert waarbij het toestel verplaatst of bewogen moet worden, moet u voorzichtig zijn dat uw vingers niet klem komen te zitten onder de projector.**

● **Laat lege batterijen niet te lang in de afstandsbediening zitten.**

Lege batterijen kunnen gaan lekken, wat kan leiden tot storingen of schade aan de afstandsbediening. Vervang de batterijen minstens één keer per jaar, ongeacht hoe vaak u de afstandsbediening in de tussentijd heeft gebruikt.

● **Maak schoon met een zachte, droge doek.**

Wanneer het toestel erg vuil is, kunt u een zachte doek gebruiken die bevochtigd is met een zwakke oplossing van water en een mild, neutraal schoonmaakmiddel. Wring de doek goed uit voor u de behuizing ermee afneemt. Gebruik in geen geval ververdunner, benzine of andere agressieve middelen om de projector schoon te maken. Deze middelen kunnen de belettering verwijderen en de behuizing aantasten.

● **Ontbrekende beeldpunten**

Alhoewel deze projector gefabriceerd is met de meest geavanceerde digitale technologie die vandaag de dag beschikbaar is, is het mogelijk dat er enkele beeldpunten in het scherm ontbreken. Dit is normaal en wijst niet op een storing.

● **Stel de projector in geen geval bloot aan zware schokken terwijl het toestel aan het projecteren is.**

Als de projector onbedoeld een zware schok incasseert, zal het geprojecteerde beeld even verdwijnen. Het beeld zal na enige tijd weer terugkeren, maar mogelijk met de verkeerde kleuren of vergezeld van een foutmelding.

Als het geprojecteerde beeld de verkeerde kleur heeft, moet u de huidige signaalbron opnieuw selecteren. Als de juiste kleurweergave hierdoor niet hersteld wordt, moet u de projector uit zetten en vervolgens weer aan.

Als het beeld terugkomt, maar met een foutmelding, moet u het aangegeven probleem verhelpen met behulp van de uitleg onder "Foutindicatoren en waarschuwingen" in de Gebruiksaanwijzing.

● Keystone correctie en beeldkwaliteit

Door een correctie voor perspectivische vertekening (zg. keystone correctie) uit te voeren, zal het beeld voor projectie worden gecomprimeerd. Dit kan leiden tot vervorming van het beeld of een verlies van beeldkwaliteit. Verander in een dergelijk geval de positie van de projector en/of die van het scherm zodat deze zoveel mogelijk overeenkomen met de illustratie onder "Opstellen van de projector" in de Gebruiksaanwijzing.

Als beeldkwaliteit de hoogste prioriteit heeft, moet u de auto keystone correctie uitschakelen en de projector zo opstellen dat deze recht op het scherm gericht staat.

- Ook als uw projector nog onder de garantie valt, zal er een bedrag in rekening worden gebracht voor een reparatie als het probleem veroorzaakt wordt doordat de projector zeer lange tijd (bijv. 24 uur) doorlopend in gebruik is geweest, of als de projector is ingesteld en gebruikt zonder de "Voorzorgen bij het opstellen" in de Gebruiksaanwijzing op te volgen.
- Gebruik onder hoge omgevingstemperaturen of in een omgeving met grote hoeveelheden stof, vette walm, tabaksrook of andere soorten rook kan de vervangingsperiode voor de optische systeemelementen en andere componenten verkorten en snellere vervanging noodzakelijk maken. Let op, want de kosten van dergelijke vervangingen zullen aan u in rekening worden gebracht. Neem contact op met een erkend CASIO service-centrum voor details over vervangingsperioden en kosten.

Voorzorgen bij het hanteren van de projector na gebruik

De uitlaten van de projector en de gebieden rond deze ventilatie-openingen worden zeer heet in het gebruik en zullen nog een tijdje heet blijven nadat de projector is uitgeschakeld. Daarom moet u de projector aan de zijkanten vastpakken, zoals u kunt zien op de illustratie, wanneer u hem wilt verplaatsen.

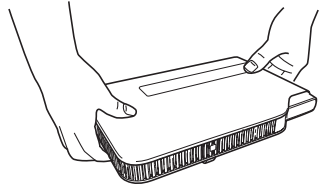

De projector opbergen in de draagtas

Controleer of de projector niet meer warm is voor u hem in de draagtas doet.

Schoonmaken van de projector

- Maak regelmatig de behuizing van de projector, de lens, de inlaten en de uitlaten schoon.
- Gebruik niet teveel kracht wanneer u de lens schoonmaakt en wees voorzichtig dat u hem niet beschadigt.
- Stof en vuil hopen zich doorgaans op rond de inlaten. Gebruik daarom regelmatig een stofzuiger om opgehoopt stof en vuil te verwijderen.
- Als de projector wordt gebruikt wanneer er zich teveel stof heeft opgehoopt rond de inlaten, kan het binnenwerk oververhit raken, wat kan leiden tot storingen.
- Door bepaalde omstandigheden in het gebruik is het ook mogelijk dat vuil en stof zich ophopen rond de uitlaten van de projector. Gebruik in een dergelijk geval dezelfde procedure als die hierboven is beschreven voor het schoonmaken van de uitlaten.

Algemeen overzicht

KLASSE 1 LASERPRODUCT

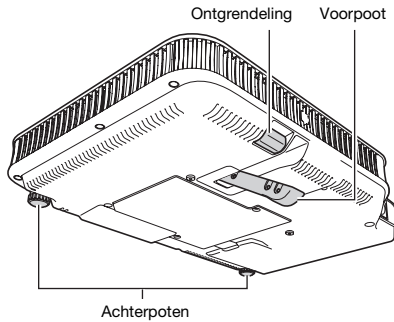
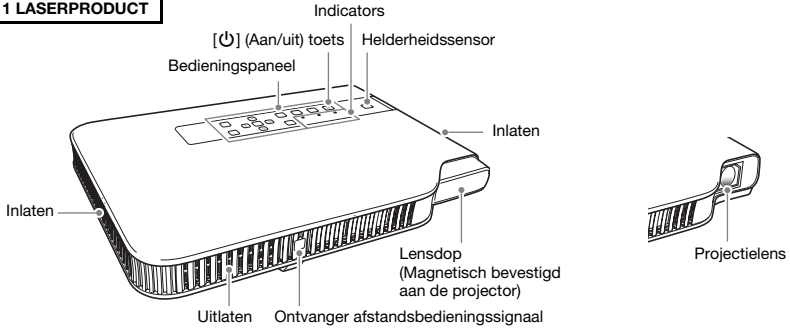

Bedieningspaneel en indicators

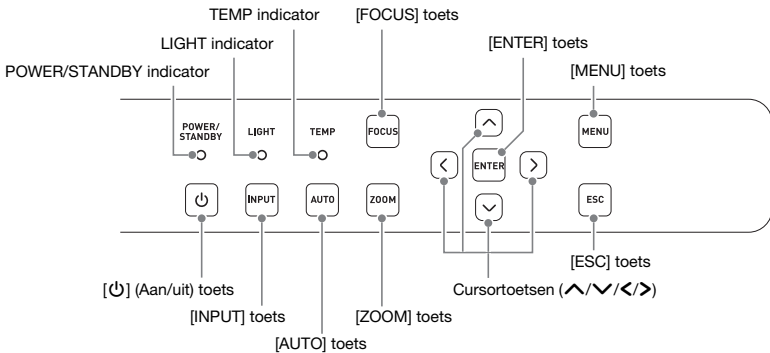

Snelgids

Dit gedeelte geeft uitleg over de bediening tot aan het moment dat de projectie begint. Zie voor meer gedetailleerde uitleg van de bediening de Gebruiksaanwijzing (UsersGuide.pdf).

1. Doe de batterijen in de afstandsbediening.
 - ☞ “Inzetten van batterijen in de afstandsbediening” (Gebruiksaanwijzing)
2. Zet de projector op een tafel, bureau of ander oppervlak dat horizontaal en sterk genoeg is en zorg ervoor dat er genoeg ruimte vrij wordt gelaten rondom het toestel.
 - ☞ “Opstellen van de projector”, “Voorzorgen bij het opstellen” (Gebruiksaanwijzing)
 - Lees ook “Veiligheidsvoorzorgen” (bladzijde NL-1) en “Voorzorgen in het gebruik” (bladzijde NL-6).
3. Raadpleeg de illustratie op bladzijde NL-10 en pas de verticale hoek van de projector aan.
 - ① Til de voorkant van de projector op en druk de ontgrendeling in. Hierdoor valt de voorpoot uit de onderkant van de projector.
 - ② Houd de ontgrendeling ingedrukt terwijl u de voorkant van de projector op de juiste hoogte brengt. Wanneer de voorpoot op de gewenste hoogte zit, kunt u de ontgrendeling loslaten. De voorpoot zal dan op die stand vergrendelen.
 - ③ Draai aan de achterpoten van de projector om de horizontale hoek bij te regelen.
4. Gebruik het meegeleverde netsnoer om de projector aan te sluiten op een stopcontact.
5. Sluit de projector aan op een apparaat dat een geschikt beeldsignaal produceert en schakel het toestel vervolgens in.
 - ☞ “Aansluiten van de bedrading van de projector” (Gebruiksaanwijzing)
6. Verwijder de lensdop van de projector.
7. Druk op de [⏻] (Aan/uit) toets om de projector in te schakelen.
 - De eerste keer dat u de projector inschakelt, zal er een “Language” (Taal) venster verschijnen in het midden van het geprojecteerde beeld. Kies de taal die u wilt gebruiken.
8. Gebruik de [INPUT]-toets om de signaalbron te selecteren.
 - ☞ “Selecteren van de signaalbron” (Gebruiksaanwijzing)
9. Gebruik op de afstandsbediening de [ZOOM +] en [ZOOM -] toetsen om de grootte van het geprojecteerde beeld aan te passen.
10. Gebruik op de afstandsbediening de [FOCUS ▲] en [FOCUS ▼] toetsen om de scherpstelling van het beeld aan te passen.
11. Druk op de [⏻] (Aan/uit) toets wanneer u klaar bent met projecteren.
 - Er zal dan een bevestiging voor het uitschakelen verschijnen. Druk nog eens op de [⏻] (Aan/uit) toets om de projector inderdaad uit te schakelen.



Opmerking

- Dit product is ook ontworpen voor IT stroomvoorzieningssystemen met een lijnvoltage van 230 V.

Als u problemen ondervindt...

Als u problemen ondervindt bij het gebruiken van de projector, of als u denkt dat de projector niet goed werkt, raadpleeg dan het hoofdstuk “Oplossen van problemen” in de Gebruiksaanwijzing (UsersGuide.pdf).

Technische gegevens

Modelnaam		XJ-A142/XJ-A147	XJ-A242/XJ-A247	XJ-A252/XJ-A257
Weergavesysteem		DLP®-chip x 1, DLP®-systeem		
Weergavechip	Afmetingen chip	XGA 0,55 inch (Beeldverhouding: 4:3)	WXGA 0,65 inch (Beeldverhouding: 16:10)	
	Aantal pixels	786.432 (1024 x 768)	1.024.000 (1280 x 800)	
Projectielens		2X elektrische zoom, elektrische scherpstelling		
		F 2,29-3,09 / f 15,9-30,8		
Lichtbron		Laser en LED		
Afmetingen geprojecteerde beeld		15 t/m 300 inch	18 t/m 300 inch	
Projectie-afstand	60 inch	1,70 t/m 3,36 meter	1,43 t/m 2,84 meter	
	100 inch	2,86 t/m 5,61 meter	2,41 t/m 4,75 meter	
	Minimum projectie-afstand	0,84 meter		
Kleurengamma		Ware kleuren (16,77 miljoen kleuren)		
Helderheid		2500 lumen		3000 lumen
Contrastverhouding (volledig wit / zwart)		1800:1		
Scanfrequenties	Horizontaal	15 t/m 91 kHz		
	Verticaal	50 t/m 85 Hz		
Weergaveresolutie	RGB-signaal	Eigen resolutie: 1024 x 768	Eigen resolutie: 1280 x 800	
		Maximum: 1600 x 1200 (UXGA) aangepaste afmetingen		
	Componentsignaal	Maximum: 1920 x 1080 (HDTV 1080P)		
	HDMI-signaal	Maximum: 1920 x 1080 (HDTV 1080P)		
	Videosignaal	NTSC, PAL, PAL-N, PAL-M, PAL60, SECAM		
Aansluitingen	RGB-ingangsaansluiting	COMPUTER-aansluiting: RGB 15-pin mini D-Sub x 1 Gebruikt voor zowel RGB- als component (YCbCr/YPbPr) ingangssignalen.		
	Component ingangsaansluiting			
	Digitale video-ingangsaansluiting	HDMI-ingangsaansluiting: HDMI type A aansluiting x 1 HDCP-ondersteuning, audiosignaal ondersteuning		
	Analoge video-ingangsaansluiting	AV-aansluiting: 3,5 mm ministekker aansluiting x 1 Gebruikt voor zowel video als audio in-/uitgangssignalen.		
	Audio (Stereo) in- en uitgangsaansluiting			
	USB-host	USB type A x 1 (alleen XJ-A147, XJ-A247, XJ-A257)		
	USB-apparaat	Micro-USB type B x 1 (achterkant van de projector) (alleen XJ-A147, XJ-A247, XJ-A257)		
		Micro-USB type B x 1 (zijkant van de projector): Voor het registreren van logo-gegevens		
Bedieningsaansluiting	RS-232C (Vereist los verkrijgbare YK-60 adapterkabel.)			
Draadloze ondersteuning *1		IEEE 802.11b/g/n compatibel (alleen XJ-A147, XJ-A247, XJ-A257)		

Technische gegevens

Modelnaam		XJ-A142/XJ-A147	XJ-A242/XJ-A247	XJ-A252/XJ-A257
Luidspreker		1 W × 1, mono		
Bedrijfstemperatuur		5 t/m 35°C		
Bedrijfsvochtigheid		20 t/m 80% (zonder condensvorming)		
Bedrijfshoogte		0 t/m 3000 meter boven zeeniveau		
Vereiste stroomvoorziening		100 t/m 240 V AC, 50/60 Hz		
Stroomverbruik (100 t/m 240 V)				
Eco Level 1 wanneer de Eco modus "Aan" staat		115 W	120 W	
Eco Level 5 wanneer de Eco modus "Aan" staat		70 W	75 W	
Wanneer "Helder" is geselecteerd in de Eco Uit modus.		155 W	165 W	
Wanneer "Normaal" is geselecteerd in de Eco Uit modus.		125 W	135 W	
Stroomverbruik uit (standby)	100 t/m 120 V	0,14 W		
	220 t/m 240 V	0,23 W		
Afmetingen bij benadering		297 (b) × 210 (d) × 43 (h) mm (inclusief projectielens)		
Gewicht bij benadering		2,3 kg		

*1 Bij aansluiting van de meegeleverde draadloze adapter op de USB-A aansluiting aan de achterkant van de projector.

Technische gegevens kunnen zonder kennisgeving gewijzigd worden.

GPL en LGPL (voor gebruikers van modellen met een USB-aansluiting)

- (1) Dit product maakt gebruik van software (deze Software) die verstrekt wordt onder de GNU General Public License (GPL) en de GNU Lesser General Public License (LGPL) licenties. In overeenstemming met de bepalingen van de GPL en LGPL, is de broncode van deze Software zogenaamde open broncode. Iedereen die de open broncode in wenst te zien kan dit doen door deze te downloaden van de CASIO Projector downloadsite. Wanneer u deze Software kopieert, wijzigt of verspreid, moet u dat doen in overeenstemming met de voorwaarden van de GPL en LGPL licenties.
- (2) Deze Software wordt geleverd “in de feitelijke staat” zonder expliciete of impliciete garantie van enige soort. Deze afwijzing van aansprakelijkheid heeft echter geen invloed op de voorwaarden van de garantie voor het product zelf (daaronder begrepen storingen als gevolg van deze Software).
- (3) De volledige tekst van de GPL en LGPL-licenties die gelden voor deze software kunt u vinden achterin de “Gebruiksaanwijzing”. De “Gebruiksaanwijzing” voor deze projector is inbegrepen in de bestanden die u kunt downloaden van de website waarvan de URL op het omslag van deze handleiding vermeld staat.

- DLP is een gedeponeerd handelsmerk van Texas Instruments Incorporated uit de Verenigde Staten.
- Microsoft, Windows, Windows Vista en PowerPoint zijn gedeponeerde handelsmerken of handelsmerken van Microsoft Corporation in de Verenigde Staten en in andere landen.
- HDMI, het HDMI Logo en High-Definition Multimedia Interface zijn handelsmerken of gedeponeerde handelsmerken van HDMI Licensing, LLC.
- Apple en Macintosh zijn gedeponeerde handelsmerken van Apple Inc. uit de Verenigde Staten.
- Adobe en Reader zijn gedeponeerde handelsmerken van Adobe Systems Incorporated.
- XGA is een gedeponeerd handelsmerk van IBM Corporation uit de Verenigde Staten.
- Andere namen van bedrijven en producten zijn mogelijk gedeponeerde handelsmerken of handelsmerken van hun respectievelijke eigenaren.

HDMI[®]
HIGH-DEFINITION MULTIMEDIA INTERFACE



Manufacturer:
CASIO COMPUTER CO., LTD.
6-2, Hon-machi 1-chome, Shibuya-ku, Tokyo 151-8543, Japan
Responsible within the European Union:
CASIO EUROPE GmbH
Casio-Platz 1, 22848 Norderstedt, Germany

CASIO®

CASIO COMPUTER CO., LTD.
6-2, Hon-machi 1-chome
Shibuya-ku, Tokyo 151-8543, Japan